



ΕΓΧΕΙΡΙΔΙΟ ΟΔΗΓΙΩΝ ΤΕΛΙΚΟΥ ΧΡΗΣΤΗ

Η νέα γενιά της τεχνολογίας ρύθμισης – το NEA SMART 2.0

Το παρόν εγχειρίδιο οδηγιών τελικού χρήστη
«Σύστημα ελέγχου NEA SMART 2.0» ισχύει από τον
Απρίλιο του 2019.

Η τεκμηρίωση προστατεύεται από τη νομοθεσία
περί δικαιωμάτων πνευματικής ιδιοκτησίας. Με την
επιφύλαξη των αιτιολογημένων εκ τούτου δικαιωμά-
των, ιδιαίτερα των δικαιωμάτων της μετάφρασης,
της ανατύπωσης, της παραλαβής εικόνων, των
ραδιοεκπομπών, της αναπαραγωγής με φωτομηχα-
νικούς ή άλλους παρόμοιους τρόπους και της
αποθήκευσης σε εγκαταστάσεις επεξεργασίας
δεδομένων.

Όλες οι διαστάσεις και τα βάρη δίνονται ενδεικτικά.
Με την επιφύλαξη λαθών και αλλαγών.



ΠΕΡΙΕΧΟΜΕΝΑ

1	Πληροφορίες και υποδείξεις ασφαλείας	4
2	Εισαγωγή	5
3	Χειρισμός μέσω του θερμοστάτη χώρου	8
4	Ενδείξεις σταθμού βάσης, μονάδας R και U	12
5	Χειρισμός μέσω ενσωματωμένων ιστοσελίδων	14
6	Χρήση των ενσωματωμένων ιστοσελίδων	17
7	Χρήση του NEA SMART App 2.0	21
8	Μπαταρία (Μόνο θερμοστάτης με μπαταρίες)	25
9	Περιγραφή σφαλμάτων	26
10	Τεχνικά χαρακτηριστικά του NEA SMART 2.0	27

1 ΠΛΗΡΟΦΟΡΙΕΣ ΚΑΙ ΥΠΟΔΕΙΞΕΙΣ ΑΣΦΑΛΕΙΑΣ

Συμμόρφωση προϊόντος και ασφάλεια

Συμμόρφωση προϊόντος

Το προϊόν αυτό ανταποκρίνεται στις απαιτήσεις των παρακάτω οδηγιών της ΕΚ:







- Ηλεκτρομαγνητική συμβατότητα 2014/30/ΕΕ
- Οδηγία χαμηλής τάσης 2014/35/ΕΕ

Πληροφορίες σχετικά με την ασφάλεια

Προβλεπόμενη χρήση

Η χρήση του θερμοστάτη χώρου NEA SMART 2.0 επιτρέπεται μόνο για τη ρύθμιση της θερμοκρασίας χώρου υδραυλικών συστημάτων θέρμανσης επιφανειών εντός του κτιρίου. Δεν προορίζεται για τη ρύθμιση της θερμοκρασίας προσαγωγής ή την επιτήρησή της κατά τη λειτουργία θέρμανσης ή τη λειτουργία ψύξης. Στο πλαίσιο αυτό, ο θερμοστάτης χώρου NEA SMART 2.0 επιτρέπεται να χρησιμοποιηθεί αποκλειστικά και μόνο για τον έλεγχο θερμικών σερβομηχανισμών. Ο κατασκευαστής δεν φέρει ευθύνη για οποιαδήποτε ακατάλληλη χρήση.

Εικονογράμματα και λογότυπα

-  Κίνδυνος θανάτου λόγω ηλεκτρικής τάσης. Οι προειδοποιητικές υποδείξεις φέρουν το σύμβολο που φαίνεται στο πλάι.
-  Υπόδειξη ασφαλείας
-  Νομική υπόδειξη
-  Σημαντική πληροφορία, η οποία πρέπει να ληφθεί υπόψη
-  Πληροφορίες στο διαδίκτυο
-  Τα πλεονεκτήματα για εσάς

Εξουσιοδοτημένο προσωπικό

Η ηλεκτρική εγκατάσταση πρέπει να πραγματοποιείται σύμφωνα με τους ισχύοντες εθνικούς κανονισμούς και τις υποδείξεις του τοπικού φορέα ηλεκτρικής ενέργειας.

Οι παρούσες οδηγίες απαιτούν ειδικές γνώσεις, οι οποίες αντιστοιχούν σε ένα επίσημα αναγνωρισμένο δίπλωμα σε ένα από τα παρακάτω επαγγέλματα:

- Ηλεκτρολόγος ή τεχνικός ηλεκτρονικών συστημάτων

Σύμφωνα με τους διεθνείς κανονισμούς, καθώς και τα αντίστοιχα επαγγέλματα στο πλαίσιο της ειδικής εθνικής νομοθεσίας.

Καθαρισμός

Για τον καθαρισμό χρησιμοποιήστε αποκλειστικά στεγνό, μαλακό πανί χωρίς διαλυτικά.

Διαχείριση απορριμμάτων

Οι μπαταρίες και οι θερμοστάτες χώρου δεν πρέπει να απορρίπτονται μαζί με τα οικιακά απορρίμματα. Ο φορέας εκμετάλλευσης έχει την υποχρέωση να παραδώσει τις συσκευές σε κατάλληλα σημεία συλλογής. Η χωριστή συλλογή και η κατάλληλη απόρριψη των υλικών συμβάλλει στη διατήρηση των φυσικών πόρων και διασφαλίζει την επαναχρησιμοποίησή τους, γεγονός που προστατεύει την υγεία του ανθρώπου και το περιβάλλον. Πληροφορίες σχετικά με τα σημεία συλλογής των συσκευών μπορείτε να λάβετε από τις υπηρεσίες του δήμου σας ή τοπικές επιχειρήσεις διάθεσης απορριμμάτων.

Ρύθμιση παραμέτρων – Ειδικοί

Ο θερμοστάτης διαθέτει διάφορες παραμέτρους. Οι παράμετροι αυτές μπορούν να αλλάξουν εύκολα ανάλογα με την εκάστοτε εφαρμογή.



Λάβετε υπόψη ότι επιτρέπεται μόνο στον εγκαταστάτη ή σε εξειδικευμένο άτομο να διαχειρίζεται τις περιοχές των παραμέτρων. Η αλλαγή των παραμέτρων μπορεί να έχει σοβαρές επιπτώσεις στο σύστημα θέρμανσης.



Καταχωρείτε όλες τις αλλαγές παραμέτρων στο τμήμα «Σημειώσεις του εγκαταστάτη».

2 ΕΙΣΑΓΩΓΗ

Συγχαρητήρια για την αγορά του συστήματος ρύθμισης NEA SMART 2.0 της REHAU. Μας χαροποιεί το γεγονός ότι αποφασίσατε να αγοράσετε το σύστημα ελέγχου της REHAU Unlimited Polymer Solutions. Σας ευχόμαστε να απολαύσετε το προϊόν σας.

Πεδίο εφαρμογής

Το NEA SMART 2.0 είναι ένα σύγχρονο και αποτελεσματικό σύστημα ελέγχου για συστήματα θέρμανσης και ψύξης επιφανειών με πλήθος λειτουργιών.

Δομή του συστήματος

Τα σημαντικότερα χαρακτηριστικά είναι τα εξής:

- σαφές και κορυφαίο design των θερμοστατών χώρου
- πλήρως αυτόματη ρύθμιση ολόκληρης της εγκατάστασης
- στον βασικό εξοπλισμό περιλαμβάνεται διεπαφή LAN/WLAN για χειρισμό μέσω προγράμματος περιήγησης ή app
- έξυπνες λειτουργίες που διασφαλίζουν υψηλά επίπεδα άνεσης και αποδοτική λειτουργία
- κατάλληλο για νέες και υφιστάμενες εγκαταστάσεις

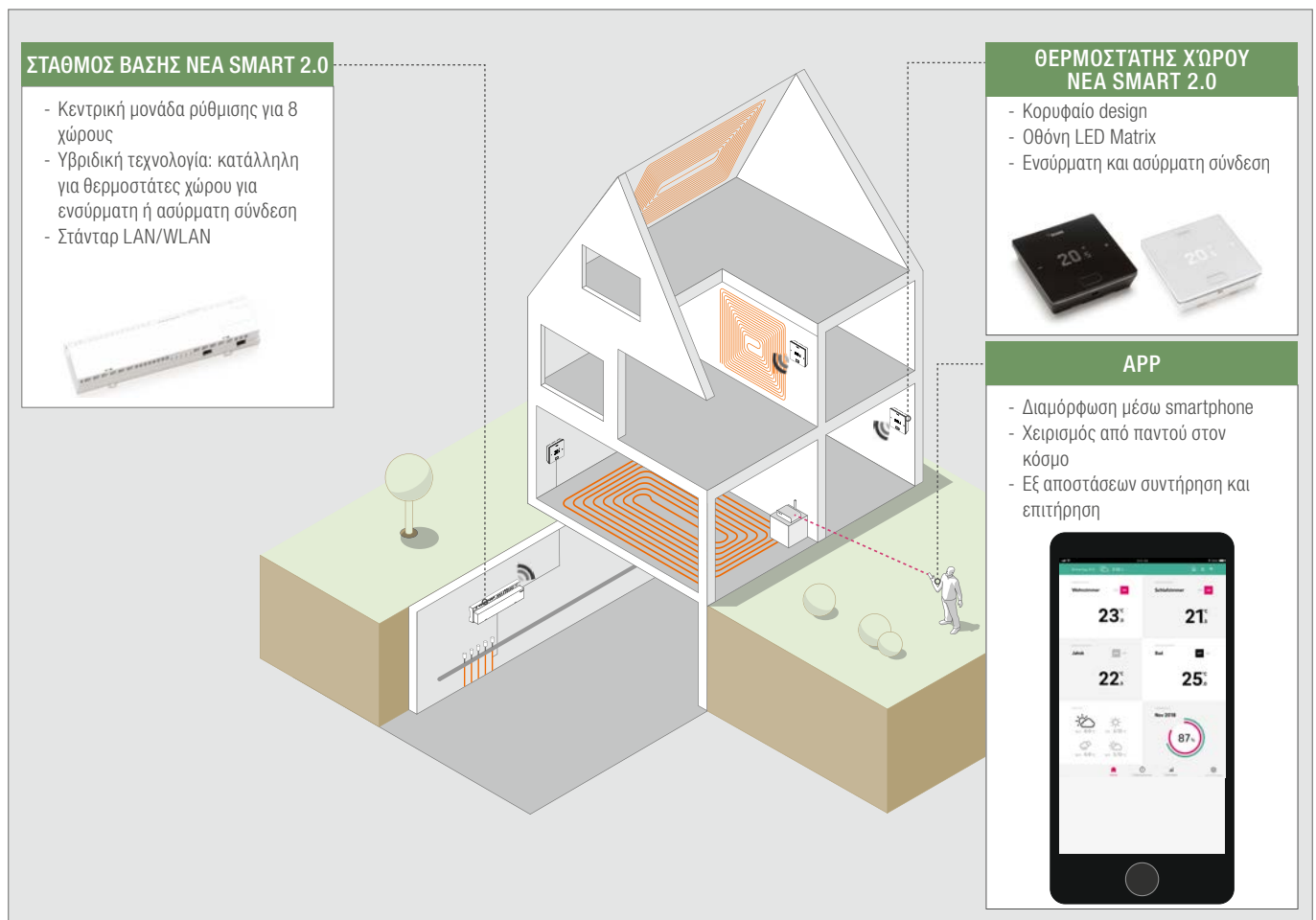

Εικ. 2-1 Σύστημα NEA SMART 2.0 (δεν εμφανίζονται όλα τα εξαρτήματα του συστήματος)

Λειτουργίες και χειρισμός

Ποιες είναι οι δυνατότητες του συστήματος NEA SMART 2.0;

Η βασική λειτουργία του συστήματος είναι να θερμαίνει άνετα και οικονομικά τους χώρους σύμφωνα με τις προτιμήσεις σας.

Διατίθενται και πολλές άλλες λειτουργίες ανάλογα με την εκάστοτε εγκατάσταση:

- Ψύξη χώρου μέσω των συνδυασμένων επιφανειών θέρμανσης/ψύξης
- Αυτόματη ή χειροκίνητη εναλλαγή θέρμανσης, ψύξης και ουδέτερης λειτουργίας
- Ρύθμιση της βέλτιστης θερμοκρασίας για την τροφοδοσία των επιφανειών θέρμανσης/ψύξης («ρύθμιση θερμοκρασίας προσαγωγής»)
- Αφύγραση των χώρων

Μέσω προγραμμάτων χρόνου, αλλά και μέσω λειτουργιών του app, είναι δυνατή η εναλλαγή των τιμών ρύθμισης θερμοκρασιών χώρου – αναλόγως για θέρμανση και ψύξη - μεταξύ μιας θερμοκρασίας άνεσης (κανονική λειτουργία) και μιας θερμοκρασίας οικονομικής λειτουργίας (μειωμένη λειτουργία).

Πώς μπορεί να χειρίζεται κάποιος το σύστημα;

Μπορείτε να χειριστείτε το σύστημα

- Απευθείας μέσω των θερμοστατών χώρου (ρύθμιση της επιθυμητής θερμοκρασίας, αλλαγή του τρόπου λειτουργίας)

καθώς και είτε

- τοπικά μέσω του προγράμματος περιήγησης του smartphone, του tablet ή του PC σας (μόνο εντός της οικίας, χρήση των ενσωματωμένων ιστοσελίδων)

ή

- μέσω cloud με το NEA SMART 2.0 App - όπου και αν βρίσκεστε

Το NEA SMART 2.0 App δεν είναι μόνη εύκολο και απλό ως προς τον χειρισμό του, αλλά παρέχει επιπλέον πολλές δυνατότητες, που μετατρέπουν το σύστημα σε ένα πραγματικά έξυπνο σύστημα.

Τι μπορεί να ρυθμίζει ή να εξετάζει κάποιος;

Υπάρχουν πολλές δυνατότητες, ανάλογα με τους προαιρετικούς εξοπλισμούς που είναι εγκατεστημένοι στο σύστημα: ρύθμιση των θερμοκρασιών χώρου επί τόπου ή καθ' οδόν, προσαρμογή του συστήματος στις ανάγκες σας, προβολή στατιστικών στοιχείων ή λήψη συμβουλών.

Ο πίνακας παρέχει μια συνοπτική εικόνα των διαφόρων δυνατοτήτων. Λάβετε υπόψη ότι στην περίπτωση του χειρισμού μέσω του app (σύνδεση στο cloud) δεν έχει σημασία πού βρίσκεστε τη δεδομένη χρονική στιγμή, ενώ ο χειρισμός μέσω των ενσωματωμένων ιστοσελίδων λειτουργεί μόνο εντός της οικίας.

Τι μπορώ να κάνω;	Στον θερμοστάτη χώρου	Ιστοσελίδες (τοπικά)	App (μέσω cloud)
Ανάγνωση θερμοκρασίας χώρου, ανάγνωση και ρύθμιση επιθυμητής θερμοκρασίας	x	x	x
Επιλογή τρόπου λειτουργίας «Πρόγραμμα αλλαγής κατάστασης», «Κανονικός» ή «Μειωμένος»	x	x	x
Ρύθμιση προγραμμάτων χρόνου και εκχώρηση χώρων		x	x
Ονοματοδοσία χώρων		x	x
Ρύθμιση επιθυμητών θερμοκρασιών χώρων βάσει προγράμματος χρόνου		x	x
Επιλογή λειτουργίας θέρμανσης ή λειτουργίας ψύξης		x	x
Χρήση λειτουργίας διακοπών		x	x
Αυτόματη μείωση της κατανάλωσης ενέργειας σε περίπτωση απουσίας (geofencing)			x
Παρακολούθηση διακυμάνσεων θερμοκρασίας των χώρων			x
Κατά τον έλεγχο αφύγρασης: μεταβολή των τιμών ενεργοποίησης			x
Αυτόματη μείωση κατανάλωσης ενέργειας σε περίπτωση απουσίας			x
Λήψη συμβουλών βελτιστοποίησης της λειτουργίας του συστήματος			x
Λήψη προειδοποιητικών υποδείξεων			x

Πίν. 2-1 Εφικτές ρυθμίσεις του NEA SMART 2.0

Όλα τα εξαρτήματα του συστήματος:

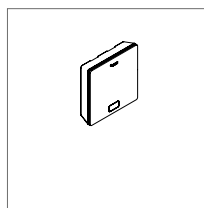

Θερμοστάτης χώρου

Ο θερμοστάτης χώρου χρησιμεύει σαν αισθητήρας θερμοκρασίας χώρου και υγρασίας και σαν χειριστήριο καθορισμού της θερμοκρασίας χώρου. Ο θερμοστάτης χώρου είναι εξοπλισμένος με οθόνη LED Matrix και στερεώνεται σε κάθε χώρο στον τοίχο. Ο χειρισμός του είναι εφικτός μέσω ενός κεντρικού πλήκτρου και χωρητικών πλήκτρων συν/πλην. Επιπλέον, ο χειρισμός του θερμοστάτη χώρου είναι εφικτός μέσω ενός app.

Εκδόσεις:

- Ενσύρματη & ασύρματη
- Με αισθητήρα θερμοκρασίας ή θερμοκρασίας/υγρασίας
- Χρώμα περιβλήματος λευκό ή μαύρο

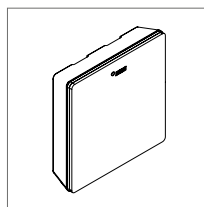

Αισθητήρας χώρου

Ο αισθητήρας χώρου χρησιμεύει σαν αισθητήρας θερμοκρασίας και υγρασίας. Μπορεί να στερεωθεί σε κάθε χώρο στον τοίχο, ειδικά σε χώρους όπου δεν είναι επιθυμητή η άμεση ρύθμιση της θερμοκρασίας. Ο χειρισμός του αισθητήρα χώρου είναι εφικτός μέσω του app.

Εκδόσεις:

- Ενσύρματη & ασύρματη
- Με αισθητήρα θερμοκρασίας ή θερμοκρασίας/υγρασίας
- Χρώμα περιβλήματος: λευκό

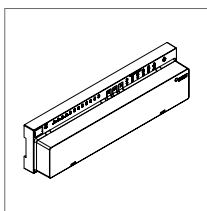

Σταθμός βάσης 24 V / 230 V

Ο σταθμός βάσης είναι μια κεντρική μονάδα ρύθμισης για συστήματα θέρμανσης/ψύξης επιφανειών, και βρίσκεται συνήθως μέσα στο κουτί διανομέα κυκλωμάτων θέρμανσης. Στον σταθμό βάσης μπορούν να συνδεθούν ενσύρματα ή ασύρματα έως και 8 θερμοστάτες χώρου.

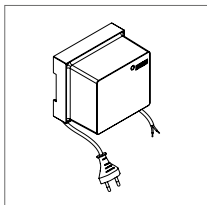

Μετασηματιστής

Ο μετασηματιστής εξυπηρετεί στην τροφοδοσία του σταθμού βάσης 24 V και είναι συνήθως τοποθετημένος μέσα στο κουτί διανομέα κυκλωμάτων θέρμανσης.

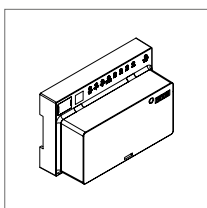

Μονάδα R 24 V / 230 V

Η μονάδα R εξυπηρετεί στην επέκταση του σταθμού βάσης σε 4 επιπλέον χώρους. Βρίσκεται συνήθως μέσα στο κουτί διανομέα κυκλωμάτων θέρμανσης.

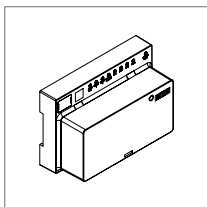

Μονάδα U 24 V

Η μονάδα U 24 V αποτελεί μια πολυχρηστική μονάδα επέκτασης του σταθμού βάσης. Ανάλογα με την εκάστοτε διαμόρφωση, εξυπηρετεί στη ρύθμιση της θερμοκρασίας προσαγωγής, στον έλεγχο έως και 2 αφυγραντήρων ή στον έλεγχο μιας συσκευής εξαερισμού σύμφωνα με τις εκάστοτε ανάγκες.

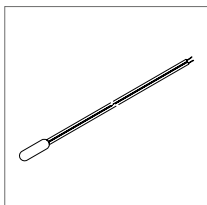

Απομακρυσμένος αισθητήρας

Ο αισθητήρας θερμοκρασίας είναι συνδεδεμένος στον θερμοστάτη χώρου και μπορεί να διαμορφωθεί για την επιτήρηση της θερμοκρασίας δαπέδου στη θέρμανση και την ψύξη ή για τη μέτρηση της θερμοκρασίας χώρου.

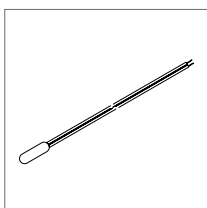

Αισθητήρας VL/RL

Αισθητήρας θερμοκρασίας για σύνδεση στη μονάδα U του NEA SMART 2.0 για μέτρηση της θερμοκρασίας προσαγωγής και επιστροφής ενός κυκλώματος θέρμανσης με μείξη.

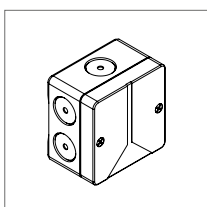

Εξωτερικός αισθητήρας

Ο ασύρματος εξωτερικός αισθητήρας μετρά την εξωτερική θερμοκρασία και βρίσκεται στον εξωτερικό τοίχο του κτιρίου. Ο εξωτερικός αισθητήρας είναι εκχωρημένος στον σταθμό βάσης NEA SMART 2.0.

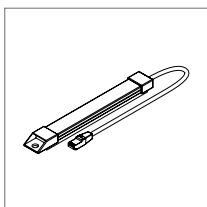

Κεραία

Η κεραία εξυπηρετεί προαιρετικά στην αύξηση της εμβέλειας του ασύρματου σήματος των θερμοστατών χώρου. Η κεραία είναι συνδεδεμένη στον σταθμό βάσης και τοποθετημένη εκτός του κουτιού διανομέα κυκλωμάτων θέρμανσης.

3 ΧΕΙΡΙΣΜΟΣ ΜΕΣΩ ΤΟΥ ΘΕΡΜΟΣΤΑΤΗ ΧΩΡΟΥ

Οθόνη και ενδείξεις



Εικ. 3-1 Θερμοστάτης χώρου NEA SMART 2.0

Ο χειρισμός του θερμοστάτη χώρου εκτελείται μέσω του κουμπιού Home και των πλήκτρων +/-.



Στην κατάσταση ηρεμίας, η οθόνη είναι σβηστή. Ενεργοποιείται μόλις πατηθεί το κουμπί Home, και τότε μόνο καθίστανται ορατά τα πεδία συν / πλην. Είναι δυνατή η μεταβολή των συμβόλων ή των αριθμών που αναβοσβήνουν.

ΠΕΔΙΟ ΠΛΗΝ

- Μείωση επιθυμητής θερμοκρασίας
- Προηγούμενο στοιχείο μενού

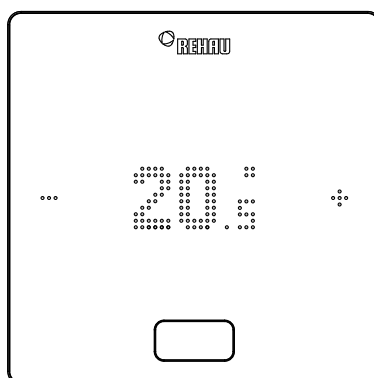

ΠΕΔΙΟ ΣΥΝ

- Αύξηση επιθυμητής θερμοκρασίας
- Επόμενο στοιχείο μενού

ΚΟΥΜΠΙ HOME

- Ενεργοποίηση οθόνης
- Επόμενο στοιχείο μενού
- Επιβεβαίωση

Ένδειξη θερμοκρασίας

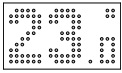

Δείχνει την τρέχουσα θερμοκρασία χώρου (R) ή την τιμή ρύθμισης (S) (επιθυμητή θερμοκρασία χώρου).

Ένδειξη υγρασίας χώρου

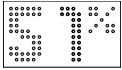

Δείχνει τη σχετική υγρασία του αέρα στον χώρο.



Το σύμβολο αυτό εμφανίζεται μόνο όταν είναι δυνατή η ενεργοποίηση της ψύξης.

Ένδειξη του τρόπου λειτουργίας

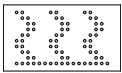

Τρόπος λειτουργίας θέρμανσης

Είναι ενεργοποιημένη η λειτουργία θέρμανσης

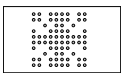

Τρόπος λειτουργίας ψύξης

Είναι ενεργοποιημένη η λειτουργία ψύξης

Κατάσταση λειτουργίας



Αναμονή

Λειτουργίες θέρμανσης και ψύξης απενεργοποιημένες

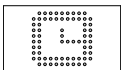

Πρόγραμμα χρονοδιακόπτη

Ο χώρος ελέγχεται μέσω προγράμματος χρόνου



Όταν εμφανιστεί αυτό το σύμβολο, εμφανίζεται και η ρυθμισμένη κατάσταση λειτουργίας (κανονική ή μειωμένη).

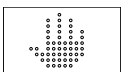

Χέρι

Ο χρήστης έχει αλλάξει την τιμή ρύθμισης, ισχύσει μέχρι το επόμενο σημείο αλλαγής κατάστασης.

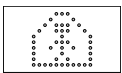

Κανονικός

Είναι ενεργοποιημένος ο Κανονικός τρόπος λειτουργίας

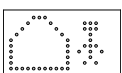

Μειωμένος

Είναι ενεργοποιημένος ο Μειωμένος τρόπος λειτουργίας (λειτουργία εξοικονόμησης ενέργειας)



Φάση μετάβασης Κανονικός

Φάση μετάβασης από την κανονική στη μειωμένη λειτουργία

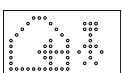

Φάση μετάβασης Μειωμένος

Φάση μετάβασης από τη μειωμένη στην κανονική λειτουργία

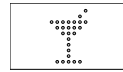

Πάρτι

Είναι ενεργοποιημένη η λειτουργία πάρτι

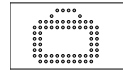

Διακοπές

Είναι ενεργοποιημένη η λειτουργία διακοπών

Θερμοστάτης κλειδωμένος

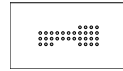

Τα πλήκτρα είναι κλειδωμένα

Μήνυμα σφάλματος

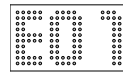

Προειδοποιητικό μήνυμα

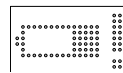

Εξασθενημένη μπαταρία

Η μπαταρία του θερμοστάτη χώρου πρέπει να αντικατασταθεί.

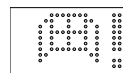

Ανοικτό παράθυρο

Εντοπίστηκε ανοικτό παράθυρο σε αυτόν τον χώρο.

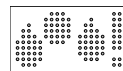

Συμπύκνωση

Υψηλή υγρασία - κίνδυνος συμπύκνωσης

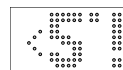

Προστασία από τον παγετό ενεργοποιημένη

Ενεργοποιήθηκε η προστασία από τον παγετό, επειδή η θερμοκρασία έπεσε κάτω από τους 5 °C. Ενεργοποιείται η βαλβίδα θέρμανσης.

Κατάσταση σύνδεσης

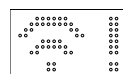

Χωρίς σύνδεση

Δεν υπάρχει σύνδεση με τον σταθμό βάσης.

Σειρά των ενδείξεων

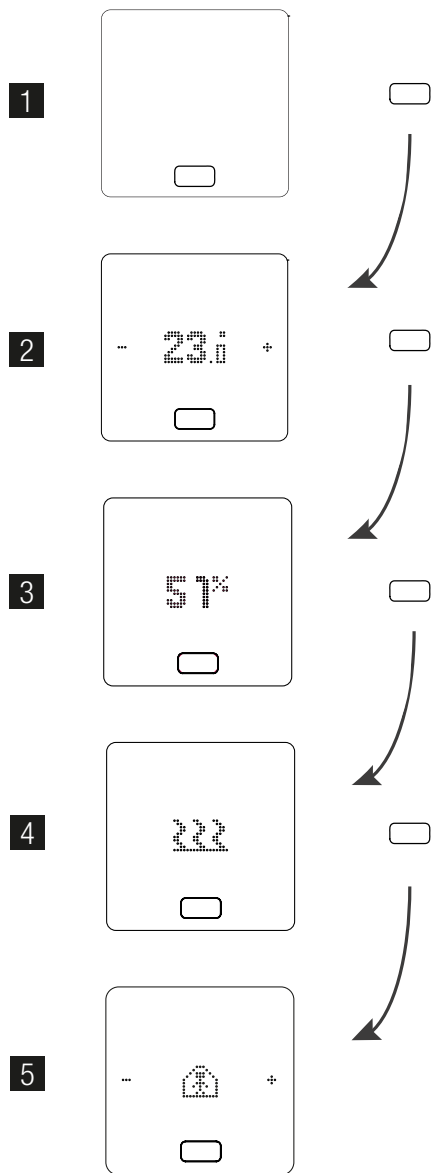

- 1 Αρχική κατάσταση
- 2 Ένδειξη τρέχουσας θερμοκρασίας χώρου
- 3 Ένδειξη τρέχουσας υγρασίας στον χώρο
- 4 Ένδειξη τρόπου λειτουργίας
Θέρμανση ή ψύξη
- 5 Ένδειξη κατάστασης λειτουργίας

Ορισμός της τιμής ρύθμισης

Για να ενεργοποιήσετε την οθόνη, πατήστε μία φορά το κουμπί Home.
Για να δείτε την τιμή ρύθμισης, πατήστε μία φορά το +/-.

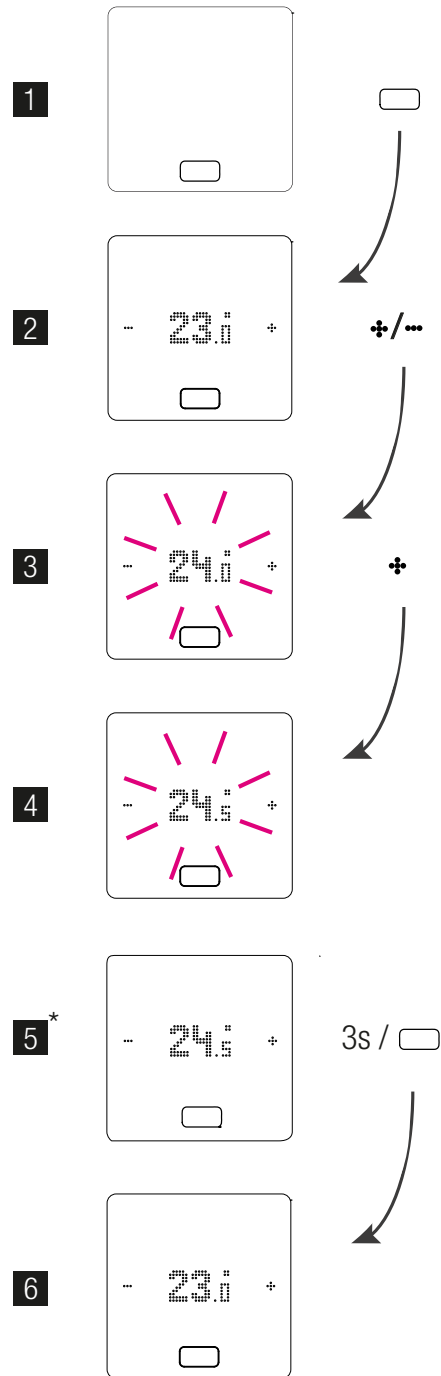

* προαιρετικά: Στην περίπτωση θερμοστάτη χώρου με φωτιζόμενο δακτύλιο, αναβοσβήνει και ο δακτύλιος ως επιβεβαίωση.

Κατάσταση λειτουργίας

Αφότου πατήσετε το κουμπί Home 4 φορές, εμφανίζεται η τρέχουσα κατάσταση λειτουργίας. Αυτή μπορεί να αλλάξει με πάτημα του +/- . Πρώτα εμφανίζεται πάντοτε η κατάσταση λειτουργίας που είναι ρυθμισμένη τη δεδομένη χρονική στιγμή. Επομένως, η σειρά μπορεί να διαφέρει από αυτήν της εικόνας.

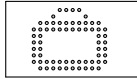

Διακοπές

Εμφανίζεται αν ο χώρος είναι στη λειτουργία διακοπών. Το σύμβολο εμφανίζεται μόνο όταν είναι ενεργοποιημένη η λειτουργία διακοπών.

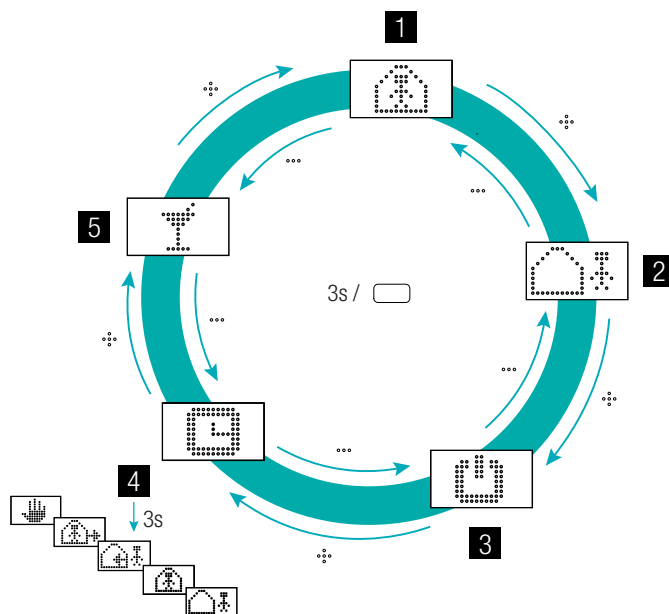

1 Κανονική λειτουργία

Στάνταρ τιμή ρύθμισης 22 °C

2 Μειωμένη λειτουργία

Στάνταρ τιμή ρύθμισης 18 °C

3 Τρόπος λειτουργίας Αναμονή

Λειτουργίες θέρμανσης και ψύξης απενεργοποιημένες

4 Αυτόματη λειτουργία

Είναι ενεργοποιημένο το επιλεγμένο πρόγραμμα χρόνου του χώρου

5 Πάρτι

Η λειτουργία πάρτι ενεργοποιείται για 4 ώρες.



Η λειτουργία πάρτι επιτρέπει στον χρήστη να μεταβαίνει για συγκεκριμένο χρόνο από τον μειωμένο στον κανονικό τρόπο λειτουργίας. Όταν παρέλθει ο χρόνος πάρτι, ο θερμοστάτης επιστρέφει αυτόματα στον μειωμένο τρόπο λειτουργίας.



Όταν είναι επιλεγμένος ο τρόπος λειτουργίας Αναμονή, είναι ενεργοποιημένη η αυτόματη προστασία από τον παγετό. Μόλις η θερμοκρασία πέσει κάτω από τους 5 °C, ενεργοποιείται η βαλβίδα θέρμανσης.

4 ΕΝΔΕΙΞΕΙΣ ΣΤΑΘΜΟΥ ΒΑΣΗΣ, ΜΟΝΑΔΑΣ R ΚΑΙ U

Σταθμός βάσης NEA SMART 2.0 24 V / 230 V

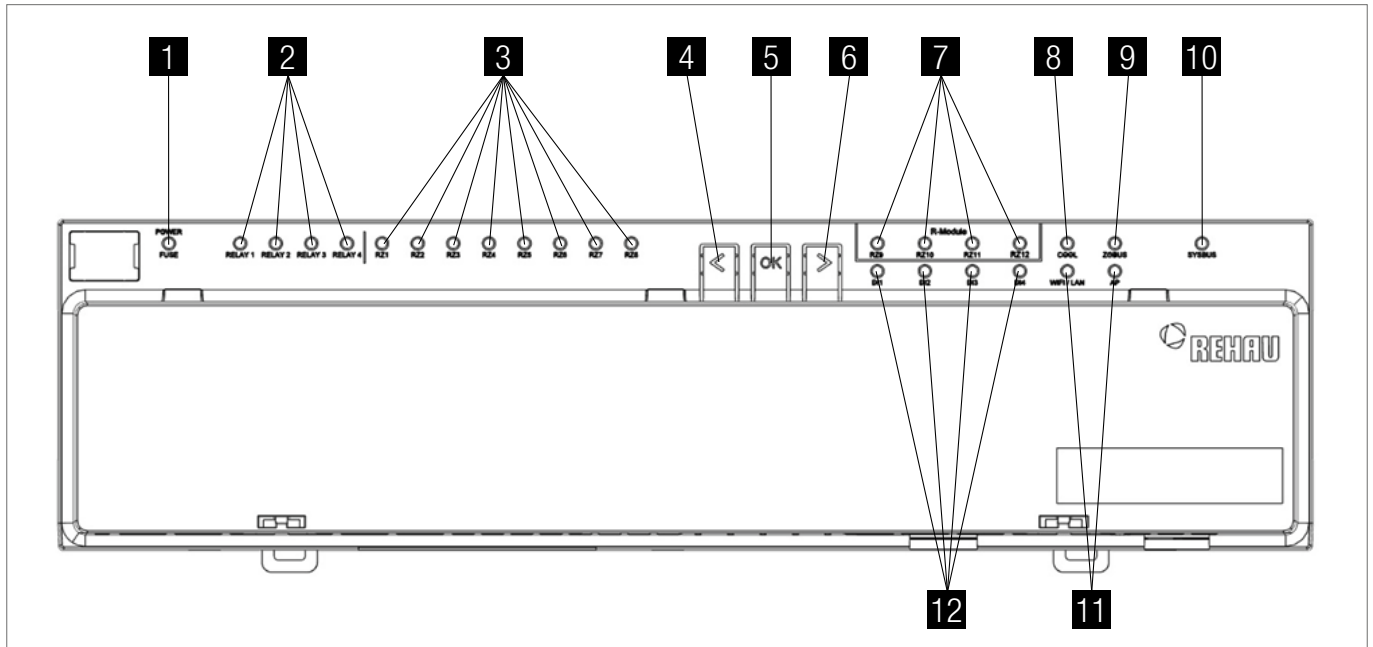

Εικ. 4-1 Σήμανση λυχνιών LED σταθμού βάσης NEA SMART 2.0 24 V / 230 V

- | | |
|----------------------------------------------------------------------------------------------------------------|------------------------------------------------------------------------------------------------------|
| 1 Πράσινη: όλα είναι εντάξει
Κόκκινη: Καμένη ασφάλεια ή έλλειψη εξωτερικής τάσης τροφοδοσίας (L1/L2) | 7 Ένδειξη χώρου/ζώνης 9-12 της μονάδας επέκτασης Room
Πράσινη: ενεργοποιημένη |
| 2 Ψυχρές επαφές με δυνατότητα ελεύθερης διαμόρφωσης
Πράσινη: ενεργοποιημένη | 8 Μπλε: Λειτουργία ψύξης ενεργοποιημένη |
| 3 Ένδειξη χώρου/ζώνης 1-8
Πράσινη: ενεργοποιημένη | 9 Πράσινη: επισημαίνει την επικοινωνία με θερμοστάτες χώρου BUS ή με τη μονάδα R |
| 4 Πλήκτρο αριστερά | 10 Πράσινη: επισημαίνει την επικοινωνία με υποτελείς σταθμούς βάσης και με τη μονάδα U |
| 5 Πλήκτρο επιβεβαίωσης | 11 Ενδείξεις κατάστασης WIFI/LAN
(βλέπε οδηγίες τοποθέτησης του σταθμού βάσης) |
| 6 Πλήκτρο δεξιά | 12 Ψηφιακή είσοδος (επαφή παραθύρου, επιτηρητής σημείου δρόσου...)
Πράσινη: ενεργοποιημένη |

Μονάδα R NEA SMART 2.0 24 V / 230 V

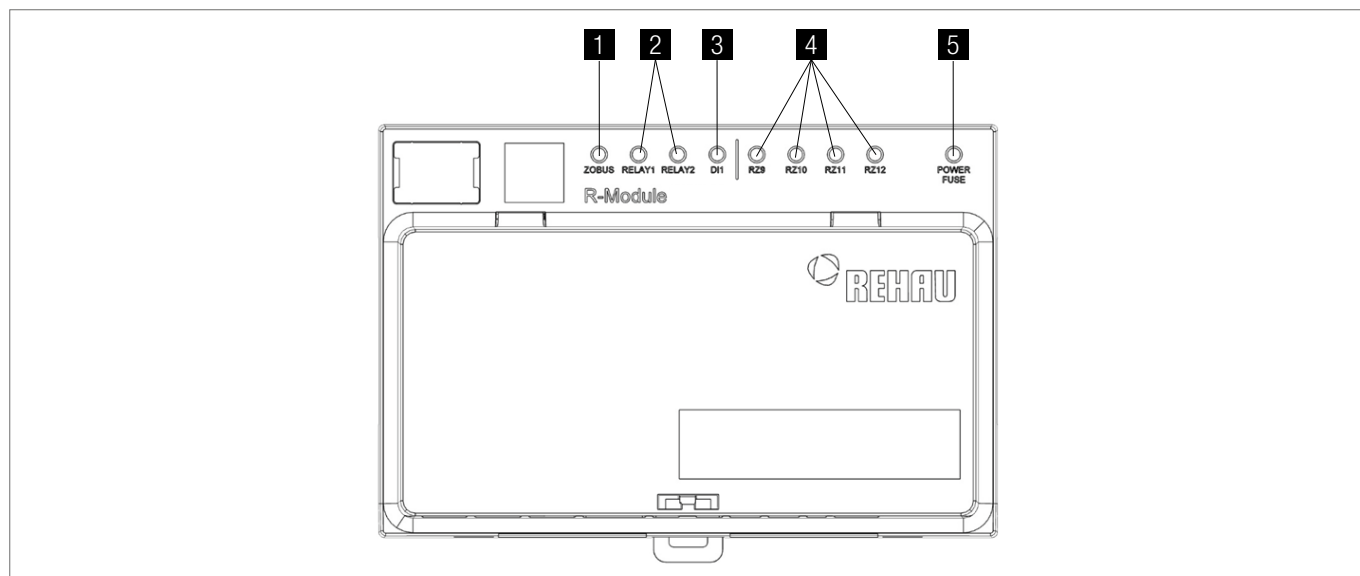

Εικ. 4-2 Σήμανση λυχνιών LED - NEA SMART 2.0 24 V / 230 V

- | | |
|-----------------------------------------------------------------------------------------------------|----------------------------------------------------------------------------------------------------------------|
| 1 Πράσινη: επισημαίνει την επικοινωνία με τον σταθμό βάσης
Πράσινη: ενεργοποιημένη | 4 Ένδειξη χώρου / ζώνης 9-12
πράσινη: ενεργοποιημένη |
| 2 Ψυχρές επαφές με δυνατότητα ελεύθερης διαμόρφωσης
πράσινη: ενεργοποιημένη | 5 Πράσινη: όλα είναι εντάξει
Κόκκινη: Καμένη ασφάλεια ή έλλειψη εξωτερικής τάσης τροφοδοσίας (L1/L2) |
| 3 Ψηφιακή είσοδος (επαφή παραθύρου, επιτηρητής σημείου δρόσου...)
πράσινη: ενεργοποιημένη | |

Μονάδα U NEA SMART 2.0 24 V

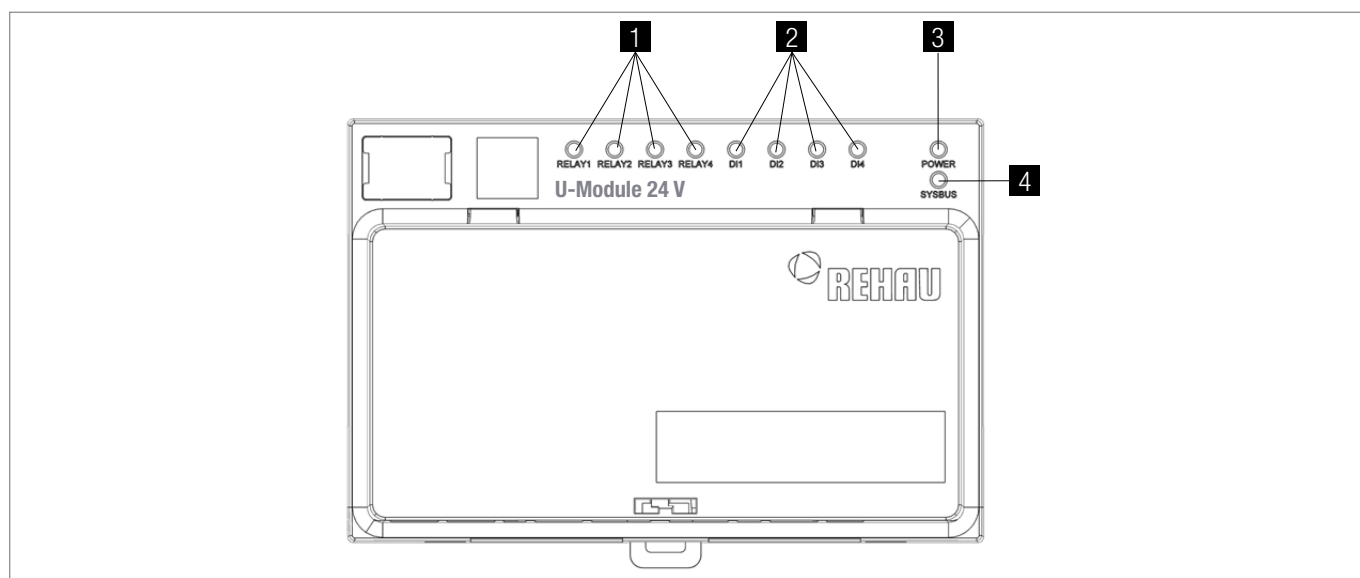

Εικ. 4-3 Σήμανση λυχνιών LED μονάδας U NEA SMART 2.0 24 V

- | | |
|-----------------------------------------------------------------------------------------------------|-------------------------------------------------------------------------|
| 1 Ψυχρές επαφές με δυνατότητα ελεύθερης διαμόρφωσης
Πράσινη: ενεργοποιημένη | 3 Πράσινη: Τάση λειτουργίας εντάξει |
| 2 Ψηφιακή είσοδος (επαφή παραθύρου, επιτηρητής σημείου δρόσου...)
Πράσινη: ενεργοποιημένη | 4 Πράσινη: επισημαίνει την επικοινωνία με τον κύριο σταθμό βάσης |

5 ΧΕΙΡΙΣΜΟΣ ΜΕΣΩ ΕΝΣΩΜΑΤΩΜΕΝΩΝ ΙΣΤΟΣΕΛΙΔΩΝ

Οι ενσωματωμένες ιστοσελίδες μπορούν να χρησιμοποιηθούν μέσω του προγράμματος περιήγησης ενός smartphone, tablet ή PC **σαν εναλλακτική λύση** του NEA SMART 2.0 App.

Η διεύθυνση IP της συσκευής είναι **192.168.0.2**.

Μέσω των ιστοσελίδων μπορείτε να:

- δώσετε όνομα στους χώρους και να καθορίσετε τις επιθυμητές θερμοκρασίες
- δημιουργήσετε προγράμματα χρόνου για τις επιθυμητές θερμοκρασίες και να εκχωρήσετε τους χώρους
- επιλέξετε τους τρόπους λειτουργίας «κανονική λειτουργία» και «μειωμένη λειτουργία» για όλους ή μεμονωμένους χώρους
- χρησιμοποιήσετε τη λειτουργία διακοπών
- εναλλάσσετε μεταξύ της λειτουργίας θέρμανσης και της λειτουργίας ψύξης

i Για να χρησιμοποιήσετε τις ιστοσελίδες, πρέπει να δημιουργηθεί μια απευθείας σύνδεση μεταξύ της συσκευής (smartphone, tablet, PC) και του σταθμού βάσης NEA SMART 2.0. Στις ιστοσελίδες μπορεί να έχει πάντα πρόσβαση μόνο **μία συσκευή**. Επίσης, **δεν είναι δυνατή** η ταυτόχρονη χρήση του app και των ενσωματωμένων ιστοσελίδων.

Ρύθμιση του σταθμού βάσης για τη χρήση ιστοσελίδων

i Σε εγκαταστάσεις με πολλούς σταθμούς βάσης, η επικοινωνία γίνεται πάντοτε μέσω του «κύριου» σταθμού βάσης. Πληροφορηθείτε από τον εγκαταστάτη σας για τον σταθμό βάσης που καθορίστηκε ως κύριος.

⚡ Χειρίζετε τον σταθμό βάσης μόνο όταν είναι τοποθετημένο το καπάκι. Στις συνδέσεις που βρίσκονται από κάτω μπορεί να υπάρχουν επικίνδυνες τάσεις.

Ενεργοποίηση της επικοινωνίας

Στην κατάσταση παράδοσης, οι λειτουργίες επικοινωνίας του σταθμού βάσης μέσω WLAN και LAN είναι απενεργοποιημένες.



Προσοχή, κίνδυνος. Οποιοσδήποτε χειρισμός στον σταθμό βάσης NEA SMART 2.0 επιτρέπεται να εκτελείται μόνο όταν το καπάκι βρίσκεται πάνω στον σταθμό βάσης NEA SMART 2.0. Στην αντίθετη περίπτωση, πρέπει να καλέσετε τον εγκαταστάτη.

- 1** Πατήστε ταυτόχρονα και τα δύο πλήκτρα βέλους για περισσότερο από 3 δευτερόλεπτα

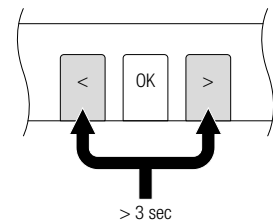

Το LED WIFI/LAN και/ή το LED AP αρχίζουν να αναβοσβήνουν.

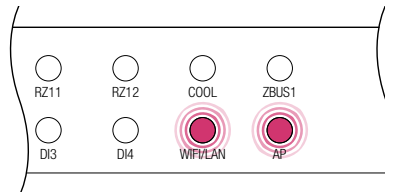

Επιβεβαιώστε πατώντας σύντομα το πλήκτρο OK. Εμφανίζεται η κατάσταση στην οποία βρίσκεται η λειτουργία εκπομπής τη δεδομένη χρονική στιγμή.

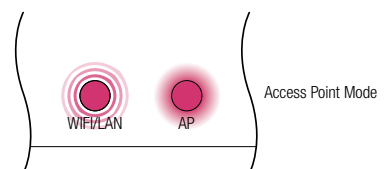
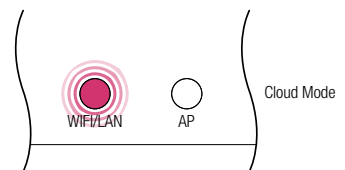
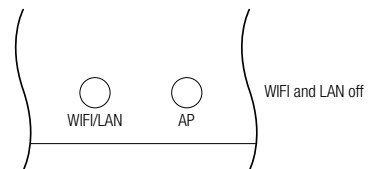

2 Πατώντας σύντομα το δεξί πλήκτρο βέλους, μπορείτε να εναλλάσσετε μεταξύ των ανωτέρω λειτουργιών εκπομπής (χωρίς σύνδεση, απευθείας σύνδεση, σύνδεση διακομιστή). Πατήστε το δεξί πλήκτρο όσες φορές χρειαστεί μέχρι να ενεργοποιηθεί η απευθείας σύνδεση. Σε αυτήν την περίπτωση, το LED WIFI/LAN αναβοσβήνει και το LED AP ανάβει σταθερά.

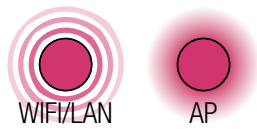

3 Επιβεβαιώστε πατώντας σύντομα το πλήκτρο OK.

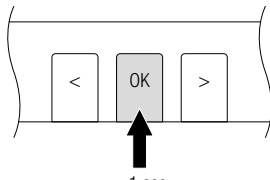

i Αν δεν πατηθεί κανένα πλήκτρο για συγκεκριμένο χρονικό διάστημα, ο σταθμός βάσης NEA SMART 2.0 θα επιστρέψει και πάλι στην αρχική κατάσταση. Σε αυτήν την περίπτωση, η διαδικασία ενεργοποίησης της λειτουργίας εκπομπής μπορεί να ξεκινήσει και πάλι από το βήμα 2.

Ο σταθμός βάσης NEA SMART 2.0 είναι πλέον έτοιμος να συνδεθεί απευθείας με PC ή tablet/smartphone.

i Όταν είναι ενεργοποιημένη η λειτουργία εκπομπής, το δίκτυο WLAN, το οποίο εκπέμπει προς τον σταθμό βάσης NEA SMART 2.0, είναι ορατό για κάθε χρήστη, όπως το δίκτυο WLAN ενός ρούτερ. Συνιστάται να αλλάξετε τον εργοστασιακό κωδικό πρόσβασης κατά την πρώτη ρύθμιση.

i Αν ξεχάσετε τον κωδικό πρόσβασης, μπορείτε να εκτελέσετε επαναφορά στην κατάσταση παράδοσης.

Δημιουργία σύνδεσης μεταξύ του σταθμού βάσης και του PC/tablet/smartphone

Πριν από την εκτέλεση των παρακάτω βημάτων, πρέπει να ενεργοποιηθεί η λειτουργία εκπομπής στον σταθμό βάσης NEA SMART 2.0.

1 Ανοίξτε στο PC / tablet/ smartphone το μενού WLAN για να εμφανιστούν τα διαθέσιμα δίκτυα. ΥΠΟΔΕΙΞΗ: Η απόσταση από το PC / tablet/ smartphone δεν θα πρέπει να υπερβαίνει τα 5 μέτρα περίπου.



2 Επιλέξτε το δίκτυο WLAN με το όνομα «REHAU-xxxxxx»

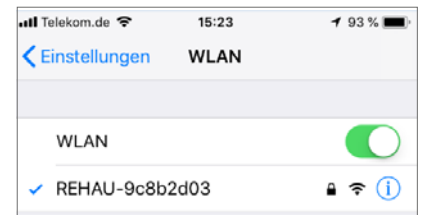

3 Μετά την επιλογή του δικτύου REHAU θα σας ζητηθεί να καταχωρίσετε το κλειδί ασφαλείας. Το κλειδί ασφαλείας (προεπιλεγμένο κλειδί WIFI WPA) αναγράφεται στην ετικέτα του σταθμού βάσης. Το PC / tablet / smartphone συνδέεται με τον σταθμό βάσης ύστερα από μερικά δευτερόλεπτα.

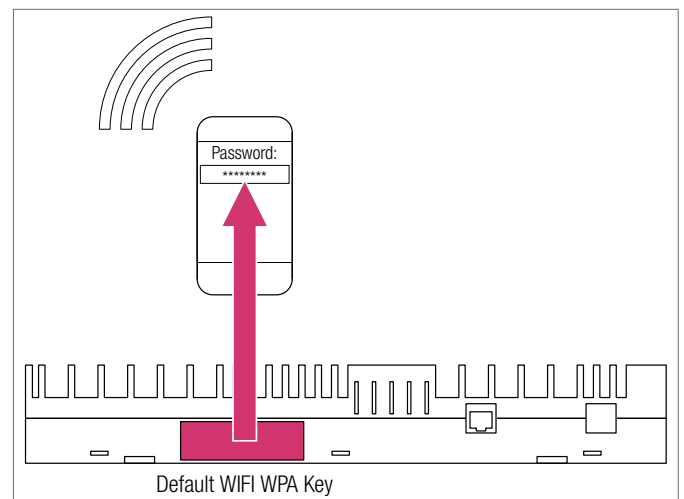

3 Ανοίξτε το πρόγραμμα περιήγησης στο Διαδίκτυο στο PC/ smartphone / tablet (π.χ. Chrome, Firefox, Edge...) και πληκτρολογήστε τη διεύθυνση IP <http://192.168.0.2> στη γραμμή διευθύνσεων.

Ανοίγει η αρχική σελίδα των ενσωματωμένων ιστοσελίδων.

Στον σταθμό βάσης εμφανίζεται η επιτυχής σύνδεση. Τόσο το LED WIFI/LAN όσο και το LED AP ανάβουν σταθερά.

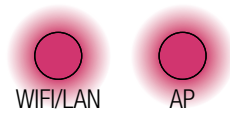

6 ΧΡΗΣΗ ΤΩΝ ΕΝΣΩΜΑΤΩΜΕΝΩΝ ΙΣΤΟΣΕΛΙΔΩΝ

Οι ενσωματωμένες ιστοσελίδες παρέχουν, ανάλογα με τον τύπο της εγκατάστασης, τις εξής δυνατότητες:

- Επιλογή των τρόπων λειτουργίας της εγκατάστασης: Θέρμανση / ψύξη:
βάσει προγράμματος χρόνου ή μόνιμως στην κανονική λειτουργία, στη μειωμένη λειτουργία ή στη λειτουργία αναμονής
- Διαχείριση των προγραμμάτων χρόνου
- Καθορισμός και διαχείριση των τιμών ρύθμισης θερμοκρασιών χώρου
- Χρήση της λειτουργίας πάρτι ή διακοπών
- Καθορισμός του τρόπου λειτουργίας των αφυγραντήρων
- Σύνδεση της εγκατάστασης με το Διαδίκτυο με σκοπό τη χρήση του app
- Περαιτέρω δυνατότητες ρύθμισης

Κύριο μενού:

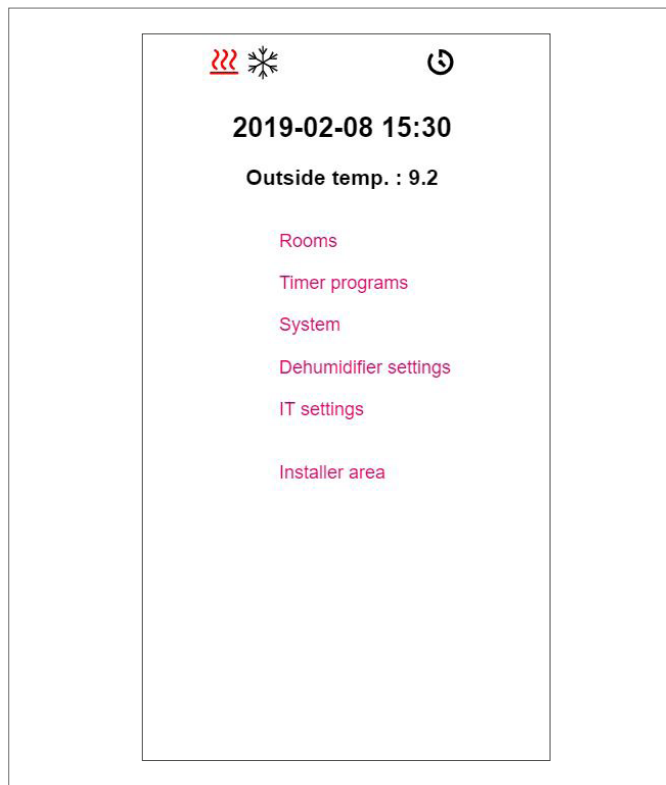

Στο κύριο μενού βλέπετε τον τρέχοντα τρόπο λειτουργίας – στην προκειμένη περίπτωση: Λειτουργία θέρμανσης και «κανονική» λειτουργία (παρουσία ατόμου στην οικία). Αν κάνετε κλικ στα σύμβολα, μπορείτε να επιλέξετε τους εφικτούς τρόπους λειτουργίας (ανάλογα με τις υφιστάμενες συνθήκες):

- Λειτουργία θέρμανσης χειροκίνητα
- Λειτουργία ψύξης χειροκίνητα
- Λειτουργία θέρμανσης, αυτόματη εκκίνηση
- Λειτουργία ψύξης, αυτόματη εκκίνηση

καθώς και:

- Λειτουργία βάσει προγράμματος χρόνου
- Μόνιμα «κανονική» ή «μειωμένη» λειτουργία



Για να εξασφαλιστούν συνθήκες άνεσης και ενεργειακά αποδοτική λειτουργία, σας συνιστούμε να επιλέξετε χρονικά ελεγχόμενη λειτουργία.

- Εγκατάσταση απενεργοποιημένη (αναμονή)

Αν κάνετε κλικ στα στοιχεία μενού, μεταβαίνετε στα επιμέρους υπομενού.

Επιλογή χώρου:



Εδώ βλέπετε τους επιμέρους χώρους με τις τρέχουσες θερμοκρασίες χώρου. Αν κάνετε κλικ σε κάποιον χώρο μεταβαίνετε στις επιμέρους σελίδες του χώρου.

Σελίδα χώρου:

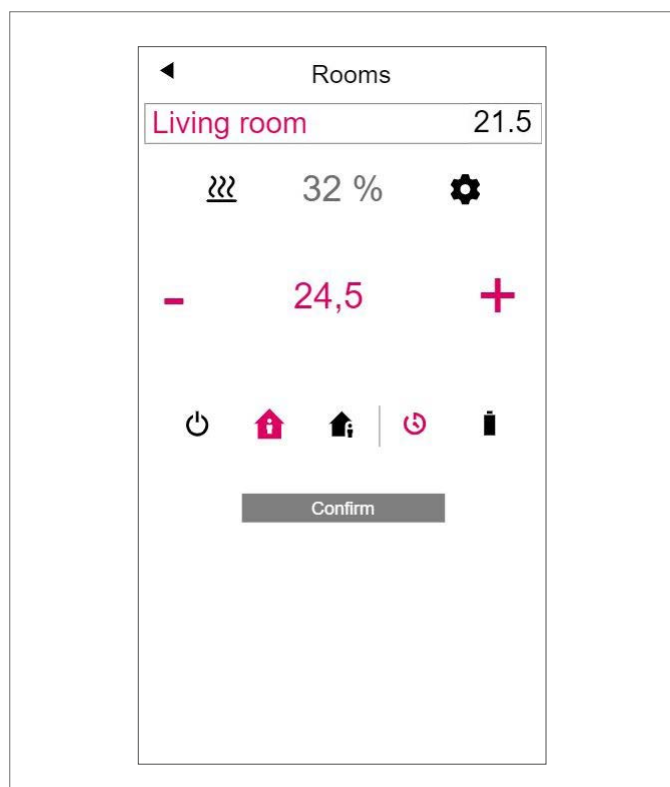

Εδώ εμφανίζονται η θερμοκρασία **ρύθμισης** και η τρέχουσα θερμοκρασία καθώς και ο τρόπος λειτουργίας (εν προκειμένω: λειτουργία θέρμανσης, βάσει προγράμματος χρόνου, «κανονική» λειτουργία τη δεδομένη στιγμή).

Η τιμή ρύθμισης της θερμοκρασίας χώρου μπορεί να αλλάξει με τα σύμβολα συν και πλην.

Παρατήρηση:

- Τυχόν αλλαγές στην τιμή ρύθμισης της θερμοκρασίας χώρου κατά τη διάρκεια της χρονικά ελεγχόμενης λειτουργίας ισχύουν μέχρι το επόμενο σημείο αλλαγής κατάστασης του προγράμματος χρόνου
- Τυχόν αλλαγές κατά τη διάρκεια της μη ρυθμιζόμενης «κανονικής» ή «μειωμένης» λειτουργίας εκλαμβάνονται σαν νέες προεπιλεγμένες τιμές για τη συγκεκριμένη λειτουργία.

Αν κάνετε κλικ στο γρανάκι μεταβαίνετε στις σύνθετες ρυθμίσεις.

Ανεπτυγμένη σελίδα χώρου:

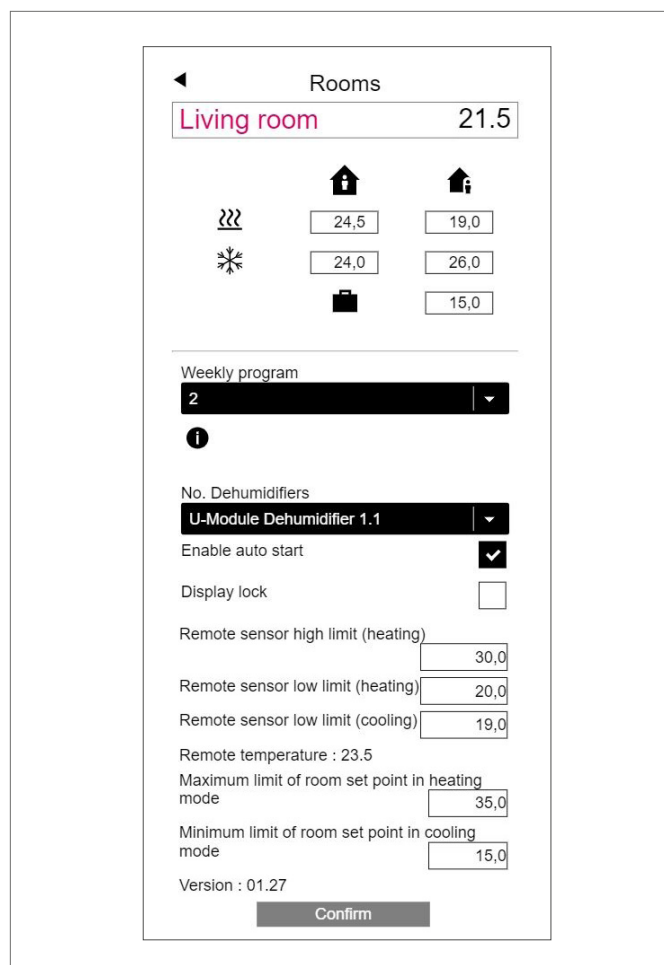

Εδώ μπορείτε να διαχειριζέστε τις προεπιλεγμένες τιμές θέρμανσης / ψύξης για την «κανονική» ή τη «μειωμένη» λειτουργία καθώς και για τη λειτουργία διακοπών.

Διατίθενται 5 εβδομαδιαία προγράμματα. Αν κάνετε κλικ στο σύμβολο Πληροφορίες, βλέπετε μια προεπισκόπηση του επιλεγμένου προγράμματος χρόνου.

Η λειτουργία αυτόματης εκκίνησης διασφαλίζει την επίτευξη της επιθυμητής θερμοκρασίας χώρου την καθορισμένη χρονική στιγμή. Αν η λειτουργία αυτόματης εκκίνησης δεν είναι ενεργοποιημένη, ο χώρος αρχίζει να θερμαίνεται ή να ψύχεται για να επιτευχθεί η νέα προεπιλεγμένη τιμή μόνο τη χρονική στιγμή που είναι επιλεγμένη στο πρόγραμμα χρόνου.

Αν κλειδώσετε την οθόνη, ο χειρισμός του θερμοστάτη χώρου δεν είναι εφικτός.

Σε περίπτωση που υπάρχει εγκατεστημένος αισθητήρας θερμοκρασίας δαπέδου, είναι δυνατόν να καθοριστούν οι υποχρεωτικές οριακές τιμές για τη λειτουργία θέρμανσης και ψύξης.

Προγράμματα χρόνου:

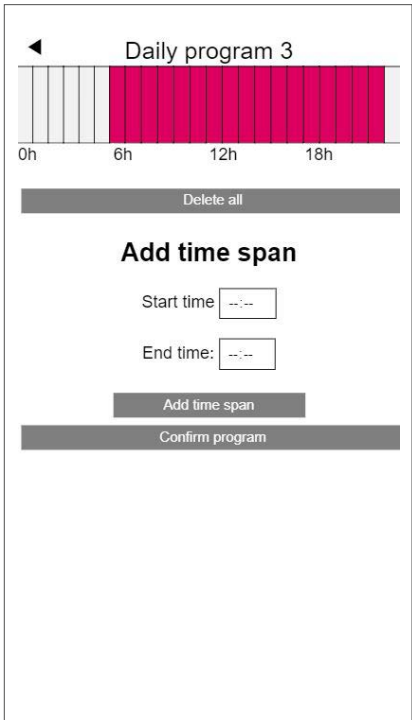

Τα 5 εβδομαδιαία προγράμματα αποτελούνται από ημερήσια προγράμματα για τις επιμέρους ημέρες. Υπάρχουν 10 ημερήσια προγράμματα, τα οποία μπορούν να καθοριστούν με 15-λεπτα χρονικά διαστήματα.

Οι χρονικές περίοδοι παρουσιάζονται με στρογγυλοποίηση μίας ώρας. Οι κόκκινες περιοχές δείχνουν τις χρονικές περιόδους που έχουν καθοριστεί για την «κανονική» λειτουργία.

Παρατήρηση:

Πλήθος προγραμμάτων είναι προκαθορισμένα, μπορούν ωστόσο να αλλάξουν ανά πάσα στιγμή.

Σύστημα:

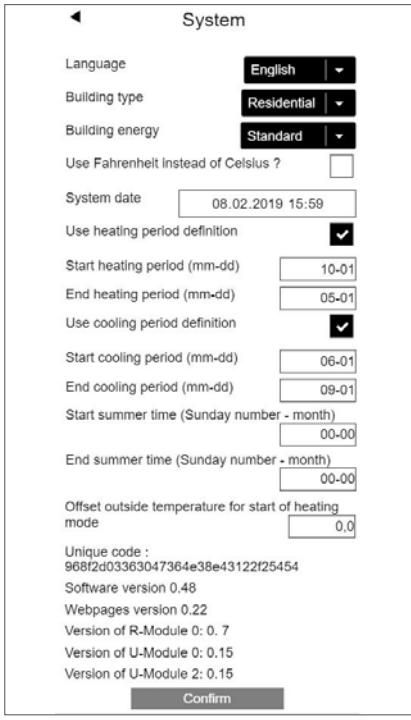

Στη σελίδα συστήματος μπορείτε να προβείτε σε περαιτέρω καταχωρίσεις:

- Γλώσσα
- Ταξινόμηση των ενεργειακών απαιτήσεων του κτιρίου
- Ώρα και ημερομηνία
- Καθορισμός των επιτρεπόμενων χρόνων για τη λειτουργία θέρμανσης και ψύξης
- Μεταβολή του κριτηρίου έναρξης για τη λειτουργία θέρμανσης

Παρατήρηση:

Κάποιες προεπιλεγμένες τιμές δεν έχουν ισχύ, ανάλογα με την υπάρχουσα εγκατάσταση.

Σε περαιτέρω ιστοσελίδες μπορείτε να πραγματοποιήσετε επιπρόσθετες ρυθμίσεις IT και ρυθμίσεις άλλων εξαρτημάτων.

Αφυγραντήρες:

Αφυγραντήρες χρειάζονται ανάλογα με τις κλιματικές συνθήκες. Αν η εγκατάστασή σας είναι εξοπλισμένη με αφυγραντήρες, μπορείτε να καθορίσετε τις οριακές τιμές ενεργοποίησης (σχετική υγρασία, υπολογισμένο σημείο δρόσου) μεταβαίνοντας από το κύριο μενού σε ένα πρόσθετο μενού. Οι αφυγραντήρες είναι εκχωρημένοι σε χώρους και ελέγχονται μέσω προγραμμάτων χρόνου.



Πριν πραγματοποιήσετε αλλαγές σε αυτούς, συμβουλευτείτε έναν ειδικό. Οι σωστές τιμές ρύθμισης των αφυγραντήρων διασφαλίζουν την ασφαλή λειτουργία της ψύξης επιφανειών και, επιπλέον, επηρεάζουν σε μεγάλο βαθμό την απόδοση της ψύξης επιφανειών. Τυχόν ακατάλληλες ρυθμίσεις ενδέχεται να οδηγήσουν σε συμπύκνωση στις ψυχόμενες επιφάνειες και να δημιουργήσουν επομένως κίνδυνο γλιστρήματος, καθώς και να προκαλέσουν ζημιές στις επιφάνειες ή σε ολόκληρα δομικά στοιχεία.

Ρυθμίσεις IT:

Εδώ πραγματοποιούνται ρυθμίσεις που επιτρέπουν τη σύνδεση του συστήματος με το Διαδίκτυο με σκοπό τη χρήση του app. Εδώ μπορείτε να ρυθμίσετε τις παραμέτρους της σύνδεσης WLAN στο ρούτερ σας.



Για να αποτρέψετε τυχόν μη εξουσιοδοτημένη πρόσβαση στην εγκατάστασή σας, είναι **απολύτως απαραίτητο** να αλλάξετε το εργοστασιακά ρυθμισμένο κλειδί WLAN του συστήματος.

7 ΧΡΗΣΗ ΤΟΥ NEA SMART 2.0 APP

Χρήση του app

Το NEA SMART 2.0 App σας παρέχει – όπου και αν βρίσκεστε – ποικίλες δυνατότητες χειρισμού και επιτήρησης της εγκατάστασής σας.

Μπορείτε να:

- δώσετε όνομα στους χώρους και να καθορίσετε τις επιθυμητές θερμοκρασίες
- δημιουργήσετε προγράμματα χρόνου για τις επιθυμητές θερμοκρασίες και να εκχωρήσετε τους χώρους
- επιλέξετε τους τρόπους λειτουργίας «κανονική λειτουργία» και «μειωμένη λειτουργία» για όλους ή μεμονωμένους χώρους
- χρησιμοποιήσετε τη λειτουργία διακοπών
- εξοικονομείτε αυτόματα ενέργεια όταν δεν υπάρχουν άτομα στην οικία
- εναλλάσσετε μεταξύ της λειτουργίας θέρμανσης και της λειτουργίας ψύξης
- παρακολουθείτε αξιολογήσεις και στατιστικά στοιχεία
- λαμβάνετε συμβουλές για τις εργασίες συντήρησης που εκκρεμούν



Προσοχή, κίνδυνος. Οποιοσδήποτε χειρισμός στον σταθμό βάσης NEA SMART 2.0 επιτρέπεται να εκτελείται μόνο όταν το καπάκι βρίσκεται πάνω στον σταθμό βάσης. Στις συνδέσεις που βρίσκονται από κάτω μπορεί να υπάρχουν επικίνδυνες τάσεις. Στην αντίθετη περίπτωση, πρέπει να καλέσετε τον εγκαταστάτη.



Για να μπορέσετε να χρησιμοποιήσετε το app, πρέπει να καταχωρίσετε την εγκατάσταση στον διακομιστή Cloud της REHAU.

Για να γίνει αυτό, ο σταθμός βάσης πρέπει να συνδεθεί με το ρούτερ μέσω WLAN ή LAN και άρα με το Διαδίκτυο.

Για να δημιουργηθεί η σύνδεση της συσκευής με το ρούτερ, πρέπει στις ρυθμίσεις IT της ιστοσελίδας να καταχωριστούν το SSID του ρούτερ και το κλειδί ασφαλείας.

Σε αυτόν τον τρόπο λειτουργίας, **δεν είναι δυνατή η χρήση των ενσωματωμένων ιστοσελίδων.**

Δημιουργία της σύνδεσης στο Διαδίκτυο

Ρύθμιση του σταθμού βάσης για τη σύνδεση στο Διαδίκτυο και τη χρήση του app



Σε εγκαταστάσεις με πολλούς σταθμούς βάσης, η επικοινωνία γίνεται πάντοτε μέσω του «κύριου» σταθμού βάσης. Πληροφορηθείτε από τον εγκαταστάτη σας για τον σταθμό βάσης που καθορίστηκε ως master.

Ενεργοποίηση της επικοινωνίας

Στην κατάσταση παράδοσης, οι λειτουργίες επικοινωνίας του σταθμού βάσης NEA SMART 2.0 μέσω WLAN και LAN είναι απενεργοποιημένες.

0 Συνδέστε το καλώδιο LAN στον σταθμό βάσης NEA SMART 2.0 και στο ρούτερ / στην πρίζα δικτύου.

1 Πατήστε ταυτόχρονα και τα δύο πλήκτρα βέλους για περισσότερο από 3 δευτερόλεπτα

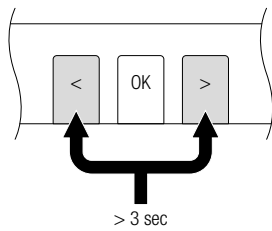

Το LED WIFI/LAN και/ή το LED AP αρχίζουν να αναβοσβήνουν.

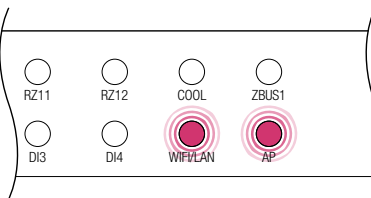

Επιβεβαιώστε πατώντας σύντομα το πλήκτρο OK. Εμφανίζεται η κατάσταση στην οποία βρίσκεται η λειτουργία εκπομπής τη δεδομένη χρονική στιγμή.

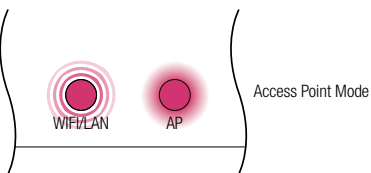
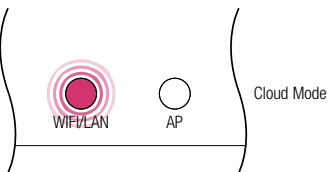
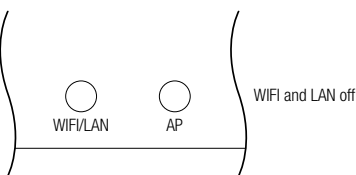

2 Πατώντας σύντομα το δεξί πλήκτρο βέλους, μπορείτε να εναλλάσσετε μεταξύ των ανωτέρω λειτουργιών εκπομπής (χωρίς σύνδεση, απευθείας σύνδεση, σύνδεση διακομιστή). Πατήστε το δεξί πλήκτρο όσες φορές χρειαστεί μέχρι να ενεργοποιηθεί η απευθείας σύνδεση. Σε αυτήν την περίπτωση, το LED WIFI/LAN αναβοσβήνει και το LED AP ανάβει σταθερά.



3 Επιβεβαιώστε πατώντας σύντομα το πλήκτρο OK.

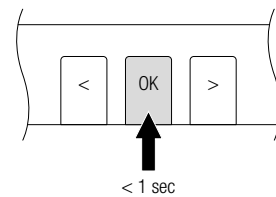

4 Ύστερα από 2 λεπτά το αργότερο, το LED WIFI/LAN ανάβει σταθερά. Ο σταθμός βάσης έχει πλέον συνδεθεί με το Διαδίκτυο και με τον διακομιστή REHAU.



i Αν δεν πατηθεί κανένα πλήκτρο για συγκεκριμένο χρονικό διάστημα, ο σταθμός βάσης θα επιστρέψει και πάλι στην αρχική κατάσταση. Σε αυτήν την περίπτωση, η διαδικασία ενεργοποίησης της λειτουργίας εκπομπής μπορεί να ξεκινήσει και πάλι από το βήμα 2.

Το app μπορεί πλέον να συνδεθεί με τον τρόπο που περιγράφεται πιο πάνω.

Δημιουργία ασύρματης σύνδεσης στο Διαδίκτυο

Για να συνδεθεί ο σταθμός βάσης με το Διαδίκτυο, πρέπει να καταχωριστούν τα δεδομένα πρόσβασης του δικτύου WLAN (του ρούτερ). Για τον σκοπό αυτόν, πρέπει να εκτελέσετε τα βήματα της ενότητας 5, για να μεταβείτε στο πεδίο εισαγωγής των δεδομένων πρόσβασης. Στη συνέχεια, εκτελέστε τα ακόλουθα βήματα:

1 Στις ενσωματωμένες ιστοσελίδες, μεταβείτε στο στοιχείο μενού Ρυθμίσεις IT.

2 Καταχωρίστε το SSID και τον κωδικό πρόσβασης (κλειδί WPA) του δικτύου WLAN και επιβεβαιώστε.

3 Πατήστε ταυτόχρονα και τα δύο πλήκτρα βέλους για περισσότερο από 3 δευτερόλεπτα

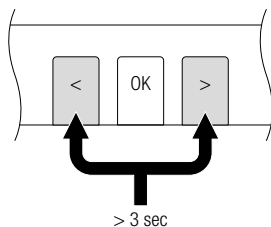

Το LED WIFI/LAN και/ή το LED AP αρχίζουν να αναβοσβήνουν.

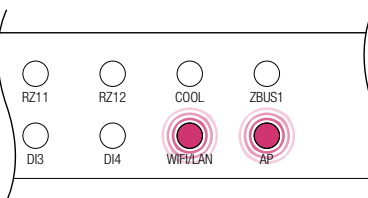

Επιβεβαιώστε πατώντας σύντομα το πλήκτρο OK. Εμφανίζεται η κατάσταση στην οποία βρίσκεται η λειτουργία εκπομπής τη δεδομένη χρονική στιγμή.

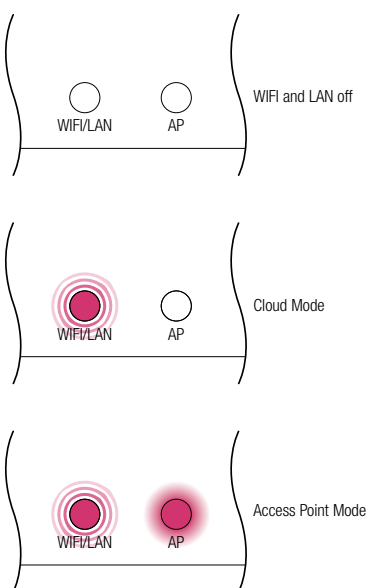

4 Πατώντας σύντομα το δεξί πλήκτρο βέλους, μπορείτε να εναλλάσσετε μεταξύ των ανωτέρω λειτουργιών εκπομπής (χωρίς σύνδεση, απευθείας σύνδεση, σύνδεση διακομιστή). Πατήστε το δεξί πλήκτρο όσες φορές χρειαστεί μέχρι να ενεργοποιηθεί η απευθείας σύνδεση. Σε αυτήν την περίπτωση, το LED WIFI/LAN αναβοσβήνει και το LED AP ανάβει σταθερά.



5 Επιβεβαιώστε πατώντας σύντομα το πλήκτρο OK.

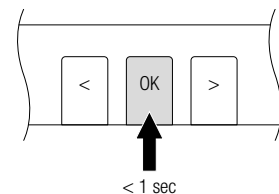

6 Ύστερα από 2 λεπτά το αργότερο, το LED WIFI/LAN ανάβει σταθερά. Ο σταθμός βάσης έχει πλέον συνδεθεί με το Διαδίκτυο και με τον διακομιστή REHAU.



i Αν δεν πατηθεί κανένα πλήκτρο για συγκεκριμένο χρονικό διάστημα, ο σταθμός βάσης θα επιστρέψει και πάλι στην αρχική κατάσταση. Σε αυτήν την περίπτωση, η διαδικασία ενεργοποίησης της λειτουργίας εκπομπής μπορεί να ξεκινήσει και πάλι από το βήμα 2.

Ρύθμιση NEA SMART 2.0 App

Μετά την επιτυχημένη σύνδεση του σταθμού βάσης με το Διαδίκτυο με τον τρόπο που περιγράφηκε στην προηγούμενη ενότητα, μπορείτε να συνδέσετε το app.

Μπορείτε να κατεβάσετε το app για iOS ή για Android από τα αντίστοιχα καταστήματα. Μετά την εγκατάσταση του app περιγράφονται παρακάτω τα περαιτέρω βήματα.

1 Όταν ανοίξει το app, εμφανίζεται η αρχική οθόνη. Στο στοιχείο μενού «Δημιουργία λογαριασμού» πρέπει να δημιουργήσετε έναν λογαριασμό.

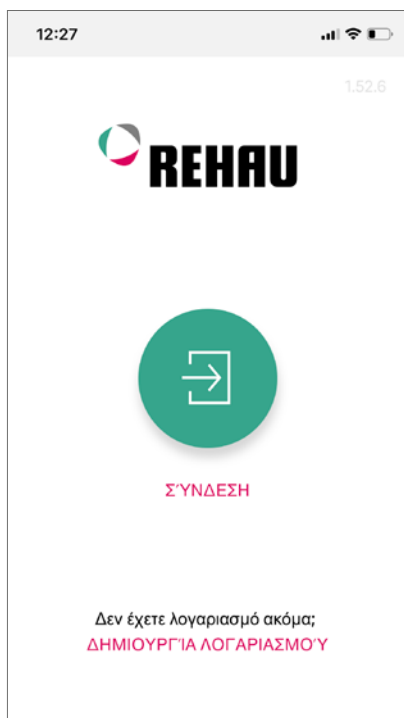

2 Πρέπει να καταχωρίσετε το όνομα, τη διεύθυνση e-mail και να ορίσετε έναν κωδικό πρόσβασης. Ο κωδικός πρόσβασης πρέπει να έχει τουλάχιστον 10 χαρακτήρες, και να περιλαμβάνει τουλάχιστον ένα κεφαλαίο γράμμα, ένα μικρό γράμμα, έναν αριθμό και έναν ειδικό χαρακτήρα. Κατόπιν, επιβεβαιώστε. Αφότου επιβεβαιώσετε το πεδίο «Sign Up», θα λάβετε στη διεύθυνση e-mail που καταχωρίσατε ένα e-mail το οποίο πρέπει να επιβεβαιώσετε. Επιβεβαιώστε «τους όρους και τις προϋποθέσεις» (terms and conditions) τσεκάροντας το σχετικό πλαίσιο. Έχετε τη δυνατότητα να διαβάσετε τους όρους και τις προϋποθέσεις κάνοντας κλικ στο κείμενο με κόκκινο χρώμα.

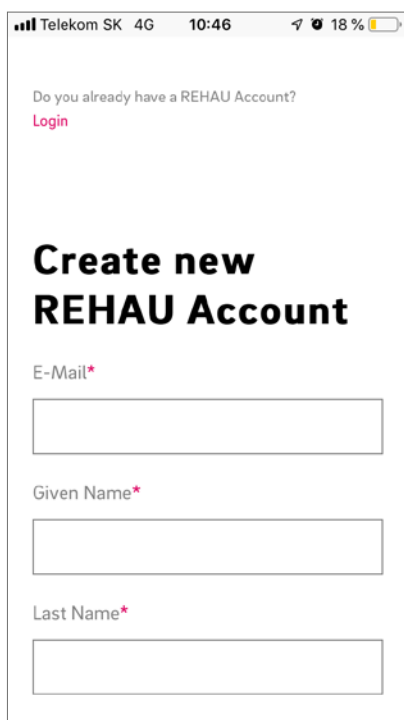

3 Μετά την επιτυχημένη ολοκλήρωση της εγγραφής, ο σταθμός βάσης πρέπει να συνδεθεί στο app. Για να γίνει αυτό, υπάρχουν δύο δυνατότητες:
1.) Σάρωση του κωδικού QR που είναι τυπωμένος πάνω στον σταθμό βάσης.
2.) Εισαγωγή του αναγνωριστικού αριθμού και επιβεβαίωση.



4 Επιβεβαιώστε πατώντας σύντομα το πλήκτρο OK.

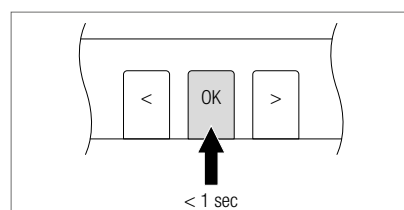

5 Ανοίγει η οθόνη επισκόπησης του app και εμφανίζονται οι επιμέρους χώροι. Μπορείτε πλέον να χρησιμοποιήσετε το app.

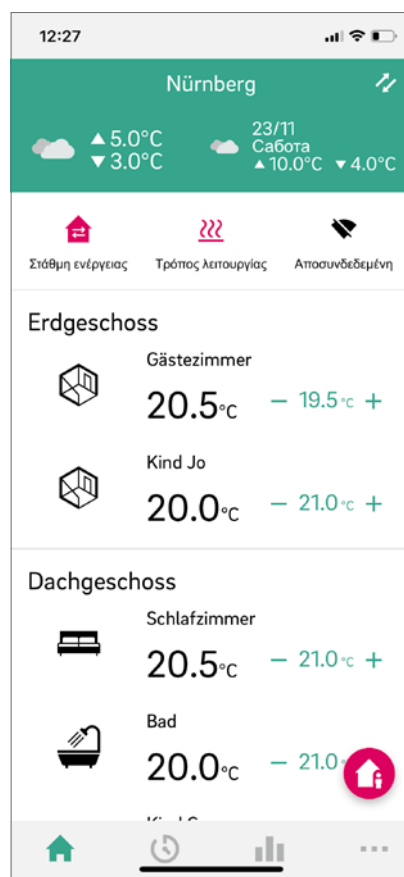

8 ΜΠΑΤΑΡΙΑ (ΜΟΝΟ ΘΕΡΜΟΣΤΑΤΗΣ ΜΕ ΜΠΑΤΑΡΙΕΣ)

Αντικατάσταση μπαταριών

Αν έχετε επιλέξει την ασύρματη έκδοση, εμφανίζεται στο app η κατάσταση των μπαταριών στους επιμέρους θερμοστάτες χώρου. Όταν αδειάσουν οι μπαταρίες, το γεγονός αυτό επισημαίνεται και μπορείτε να αντικαταστήσετε τις μπαταρίες. Χρησιμοποιήστε δύο μπαταρίες AAA 1,5 V Micro LR03. **Δεν επιτρέπεται η χρήση επαναφορτιζόμενων μπαταριών.**

Αν έχετε μεικτό σύστημα, αντί μπαταρίας εμφανίζεται ένα φως.

Αν παρουσιαστεί το μήνυμα βλάβης «Εξασθενημένη μπαταρία», οι μπαταρίες πρέπει να αντικατασταθούν.

Ανοίξτε τότε το περιβλήμα του θερμοστάτη χώρου NEA SMART 2.0 (βλέπε Abb. 8-1) με ένα κατασβίδι (συνιστώμενο πλάτος: 5 mm).

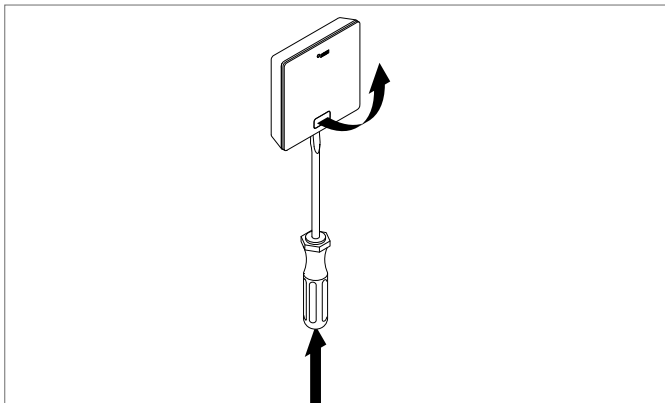

Εικ. 8-1 Άνοιγμα του θερμοστάτη χώρου NEA SMART 2.0

Αφαιρέστε τις μπαταρίες από τις θέσεις στήριξης και τοποθετήστε καινούργιες μπαταρίες (τύπου AAA). Προσέξτε την πολικότητα! Βλέπε εκτύπωμα στην πλακέτα.

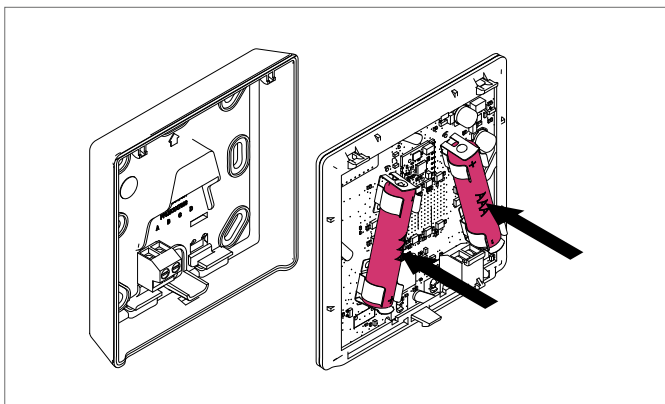

Εικ. 8-2 Αντικατάσταση μπαταριών θερμοστάτη χώρου NEA SMART 2.0

Στη συνέχεια, κλείστε ξανά το καπάκι.

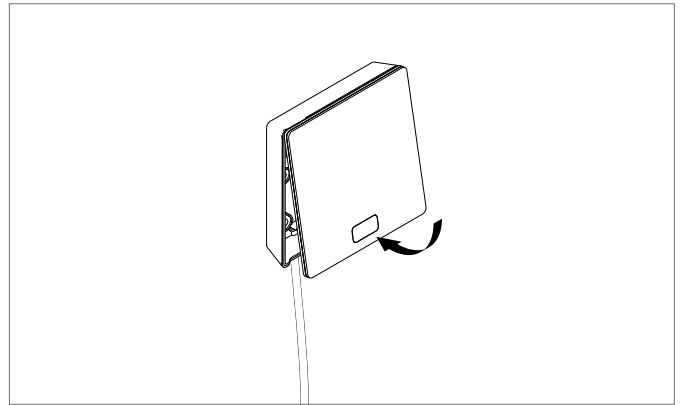

Εικ. 8-3 Κλείσιμο καπακιού θερμοστάτη χώρου NEA SMART 2.0

i Ανάλογα με το σημείο τοποθέτησης και τη χρήση των θερμοστατών χώρου, οι μπαταρίες των ασύρματων θερμοστατών χώρου πρέπει να αντικαθίστανται κάθε 2 χρόνια περίπου. Όταν εκκρεμεί η αντικατάσταση των μπαταριών, εκτός από μια ένδειξη στην οθόνη του θερμοστάτη χώρου εμφανίζεται και ένα σύμβολο στο app.

9 ΠΕΡΙΓΡΑΦΗ ΣΦΑΛΜΑΤΩΝ

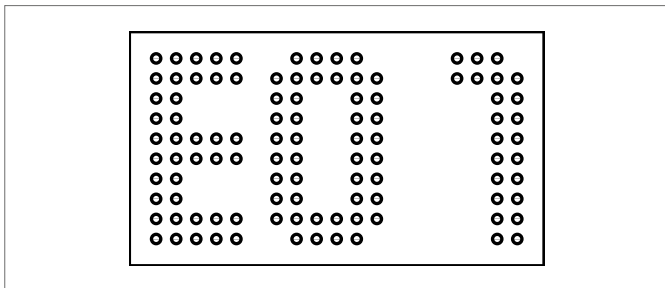

Μηνύματα σφάλματος

Αν εμφανιστούν τα παρακάτω μηνύματα σφάλματος στην οθόνη του θερμοστάτη χώρου, για να τα αντιμετωπίσετε απευθυνθείτε στον εγκαταστάτη σας.

- E 01** Θερμοκρασία χώρου εκτός της περιοχής μέτρησης
- E 02** Αισθητήρας θερμοκρασίας χώρου με βλάβη (διακοπή)
- E 03** Βραχυκύκλωμα αισθητήρα θερμοκρασίας χώρου
- E 04** Αισθητήρας υγρασίας εκτός της περιοχής μέτρησης
- E 05** Αισθητήρας υγρασίας με βλάβη (διακοπή)
- E 06** Βραχυκύκλωμα αισθητήρα υγρασίας
- E 07** Θερμοκρασία απομακρυσμένου αισθητήρα εκτός της περιοχής μέτρησης
- E 08** Απομακρυσμένος αισθητήρας με βλάβη (διακοπή), ελέγξτε το καλώδιο τροφοδοσίας
- E 09** Βραχυκύκλωμα απομακρυσμένου αισθητήρα, ελέγξτε το καλώδιο τροφοδοσίας
- E 10** Σφάλμα σύνδεσης μεταξύ βάσης και μονάδας R/U
- E 99** Υπόδειξη για μήνυμα που εμφανίζεται μόνο στο NEA SMART APP

Βλάβες και πιθανές αιτίες

Ο χώρος δεν ζεσταίνεται

- Η τιμή ρύθμισης έχει ρυθμιστεί πολύ χαμηλά.
- Ένα παράθυρο είναι ανοικτό, για τον λόγο αυτό έγινε μετάβαση της θέρμανσης στη μειωμένη λειτουργία.
- Η μπαταρία του θερμοστάτη είναι άδεια, για τον λόγο αυτό δεν μπορούν να αποσταλούν δεδομένα/εντολές στην εγκατάσταση.
- Μπορεί να υπάρχει διακοπή ρεύματος στην έκδοση ΔΙΑΥΛΟΥ, δεν υπάρχει επικοινωνία με την εγκατάσταση.
- Η εγκατάσταση θέρμανσης δεν βρίσκεται στη λειτουργία θέρμανσης ή είναι απενεργοποιημένη (OFF).
- Άλλη βλάβη που μπορεί να διορθωθεί μόνο από τον εγκαταστάτη σας.

Ο χώρος είναι πολύ ζεστός

- Η τιμή ρύθμισης έχει ρυθμιστεί πολύ ψηλά, για τον λόγο αυτό η εγκατάσταση συνεχίζει να θερμαίνει.

Ο θερμοστάτης δεν αντιδρά στο πάτημα πλήκτρων

- Η μπαταρία είναι άδεια. Αντικαταστήστε τις μπαταρίες.
- Ο θερμοστάτης έχει βλάβη, ειδοποιήστε τον εγκαταστάτη.
- Αν πρόκειται για την έκδοση ΔΙΑΥΛΟΥ, μπορεί να υπάρχει διακοπή ρεύματος.

Στον θερμοστάτη εμφανίζεται το σύμβολο μιας κεραίας

- Έχει διακοπεί η σύνδεση του θερμοστάτη χώρου με τον σταθμό βάσης. Ζητήστε από τον εγκαταστάτη σας να προσδιορίσει την αιτία. Ίσως απαιτείται η χρήση επιπρόσθετης κεραίας.

Στην οθόνη εμφανίζεται ένα παράθυρο

- Ανιχνεύτηκε στον χώρο ένα ανοικτό παράθυρο ή γρήγορη πτώση της θερμοκρασίας. Για να εξοικονομηθεί ενέργεια, περιορίζεται η θέρμανση του χώρου.

Στην οθόνη εμφανίζονται σταγόνες

- Η υγρασία στον χώρο είναι πολύ υψηλή. Υπάρχει κίνδυνος να σχηματιστεί νερό συμπύκνωσης σε κρύες επιφάνειες. Αν η κατάσταση αυτή παρουσιάζεται επανειλημμένα, υπάρχει κίνδυνος εμφάνισης μούχλας.

Στον θερμοστάτη χώρου εμφανίζονται οι κωδικοί E01 ... E10 ή E99

- Πρόκειται για κωδικό βλάβης. Ανατρέξτε στη λίστα βλαβών και επικοινωνήστε με τον εγκαταστάτη, αν χρειάζεται.

10 ΤΕΧΝΙΚΑ ΧΑΡΑΚΤΗΡΙΣΤΙΚΑ ΤΟΥ ΝΕΑ SMART 2.0

Θερμοστάτης χώρου NEA SMART 2.0

Τα λειτουργικά χαρακτηριστικά των θερμοστατών χώρου NEA SMART 2.0 επισημαίνονται με την αντίστοιχη προσθήκη στην ονομασία (TBW, HRB...).

Η κωδικοποίηση είναι ως εξής:

Θερμοστάτης χώρου NEA SMART 2.0 XXX

Χρώμα περιβλήματος
W: λευκό, B: μαύρο
Τεχνολογία
B: Ενσύρματη έκδοση, R: Ασύρματη έκδοση
Αισθητήρας
T: αισθητήρας θερμοκρασίας, H: αισθητήρας θερμοκρασίας και υγρασίας

Εξοπλισμός των διαθέσιμων εκδόσεων

Θερμοστάτης χώρου NEA SMART 2.0	Θερμοκρασία	Θερμοκρασία και υγρασία	Ενσύρματα	Ασύρματα	Λευκό περίβλημα	Μαύρο περίβλημα	Φωτιζόμενο πλαίσιο
TBW	X		X		X		X
HBW		X	X		X		X
HBB		X	X			X	X
TRW	X			X	X		
HRW		X		X	X		
HRB		X		X		X	

Πίν. 10-1 Λειτουργικά χαρακτηριστικά των εκδόσεων των θερμοστατών χώρου NEA SMART 2.0

Τροφοδοσία ρεύματος (Ενσύρματα, έκδοση XBΧ)	Μέσω διαύλου ζώνης (ZOBUS)
Τροφοδοσία ρεύματος (Ασύρματα, έκδοση XRΧ)	2 αλκαλικές μπαταρίες LR03 (AAA), διάρκεια ζωής μπαταριών 2 έτη
Αναλογική είσοδος	NTC 10K για εξωτερικό αισθητήρα θερμοκρασίας, εξ αποστάσεως αισθητήρα NEA SMART 2.0
Ακρίβεια μέτρησης θερμοκρασίας	+/-1K στο εύρος 0 °C έως 45 °C
Εύρος μέτρησης θερμοκρασίας	-10 °C έως 45 °C (εμφάνιση: 0 °C έως 45 °C)
Ακρίβεια μέτρησης υγρασίας, Εύρος μέτρησης (εκδόσεις HXX)	+/-3 % στο εύρος 20 80 % στους 20 °C, +/-5 % εκτός, 0...100 %
Κλάση προστασίας / βαθμός προστασίας	III / IP30
Συμμόρφωση CE κατά το	EN 60730
Διαστάσεις (Π x Υ x Β σε mm)	86 x 86 x 21
Υλικό περιβλήματος	ABS, PC
Χρώμα περιβλήματος (εκδόσεις XXW)	Λευκό (όμοιο με RAL 9003)
Χρώμα περιβλήματος (εκδόσεις XXB)	Μαύρο (RAL 9011)
Βάρος	0,077 kg
Θερμοκρασία περιβάλλοντος	0 °C έως +50 °C
Υγρασία περιβάλλοντος	< 95 % σχετική υγρασία, χωρίς συμπυκνώματα
Θερμοκρασία αποθήκευσης/ μεταφοράς	-20 °C έως +60 °C
Περιβάλλον χρήσης	Σε κλειστός χώρος

Tab. 10-2 Θερμοστάτης χώρου NEA SMART 2.0

Αισθητήρας χώρου NEA SMART 2.0

Τα λειτουργικά χαρακτηριστικά των αισθητήρων χώρου NEA SMART 2.0 επισημαίνονται με την αντίστοιχη προσθήκη στην ονομασία (TBW, HRB κ.λπ.).

Η κωδικοποίηση είναι ως εξής:

Θερμοστάτης χώρου NEA SMART 2.0 XXX

Χρώμα περιβλήματος

W: λευκό,

Τεχνολογία

B: Ενσύρματη έκδοση,

R: Ασύρματη έκδοση

Αισθητήρας

T: αισθητήρας θερμοκρασίας,

H: αισθητήρας θερμοκρασίας και υγρασίας

Εξοπλισμός των διαθέσιμων εκδόσεων

Αισθητήρας χώρου NEA SMART 2.0	Θερμοκρασία	Θερμοκρασία και υγρασία	Ασύρματα	Ραδιοκύματα	Λευκό περίβλημα	Φωτιζόμενο πλαίσιο
TBW	X		X		X	X
HBW		X	X		X	X
TRW	X			X	X	
HRW		X		X	X	

Πίν. 10-3 Λειτουργικά χαρακτηριστικά των εκδόσεων των αισθητήρων χώρου NEA SMART 2.0

Τροφοδοσία ρεύματος (Ενσύρματα, έκδοση XBΧ)	Μέσω διαύλου ζώνης (ZOBUS)
Τροφοδοσία ρεύματος (Ασύρματα, έκδοση XRΧ)	2 αλκαλικές μπαταρίες LR03 (AAA), διάρκεια ζωής μπαταριών 2 έτη
Αναλογική είσοδος	NTC 10K για εξωτερικό αισθητήρα θερμοκρασίας, εξ αποστάσεως αισθητήρα NEA SMART 2.0
Ακρίβεια μέτρησης θερμοκρασίας	+/- 1K στο εύρος 0 °C έως 45 °C
Εύρος μέτρησης θερμοκρασίας	-10 °C έως 45 °C (εμφάνιση: 0 °C έως 45 °C)
Ακρίβεια μέτρησης υγρασίας, Εύρος μέτρησης (εκδόσεις HXX)	+/- 3 % στο εύρος 20– 80 % στους 20 °C, +- 5 % εκτός; 0 ... 100 %
Κλάση προστασίας / βαθμός προστασίας	III / IP20
Συμμόρφωση CE κατά το	EN 60730
Διαστάσεις (Π x Υ x Β σε mm)	86 x 86 x 21
Υλικό περιβλήματος	ABS/PC
Χρώμα περιβλήματος (εκδόσεις XXW)	Λευκό (όμοιο με RAL 9003)
Βάρος	0,077 kg
Θερμοκρασία περιβάλλοντος	0 °C έως +50 °C
Υγρασία περιβάλλοντος	< 95 % σχετική υγρασία, χωρίς συμπυκνώματα
Θερμοκρασία αποθήκευσης/ μεταφοράς	-25 °C έως +60 °C
Περιβάλλον χρήσης	Σε κλειστούς χώρους

Μονάδες βάσης

Σταθμός βάσης NEA SMART 2.0 24 V

Τροφοδοσία ρεύματος	24 V AC \pm 15 % / 50 Hz
Κατανάλωση ισχύος	3 W (χωρίς σερβομηχανισμούς, χωρίς μονάδα R και μονάδα U)
Ψηφιακές έξοδοι	8 έξοδοι triac για θερμικούς σερβομηχανισμούς, μέγιστο ρεύμα μεταγωγής 1 A χωρίς επαγωγή, 24 VAC, μέγιστο φορτίο ανά έξοδο: 4 σερβομηχανισμοί REHAU UNI 24 V 4 έξοδοι ρελέ (ψυχρές επαφές) 230 V, 5 A, Κλάση II
Ασφάλεια	T2A
Ψηφιακές εισοδοι	4 εισοδοι για ψυχρές επαφές
Ραδιοσυχνότητα	868,3 MHz
Εμβέλεια ραδιοσυχνότητας	100 m σε ελεύθερο χώρο, 25 m εντός κτιρίου (τυπικά)
Σύστημα καλωδίωσης 1	Καλωδίωση ζώνης (ZOBUS): Καλωδίωση 2 αγωγών, η πολικότητα δεν έχει σημασία, μέγιστο μήκος 100 m, δεν χρειάζεται θωρακισμένο καλώδιο ή καλώδιο συνεστραμμένων ζευγών
Σύστημα καλωδίωσης 2	Καλωδίωση: Καλωδίωση 3 αγωγών RS 485, μέγιστο μήκος 300 m, χρειάζεται θωρακισμένο καλώδιο και καλώδιο συνεστραμμένων ζευγών
Κλάση προστασίας / βαθμός προστασίας	II / IP20
Συμμόρφωση CE κατά το	EN 60730
Διαστάσεις (Π x Υ x Β σε mm)	317 x 83,5 x 52,6
Υλικό περιβλήματος	ABS/PC
Χρώμα περιβλήματος	Λευκό (όμοιο με RAL 9003)
Βάρος	0,535 kg
Θερμοκρασία περιβάλλοντος	0 °C έως +50 °C
Υγρασία περιβάλλοντος	< 95 % σχετική υγρασία, χωρίς συμπυκνώματα
Θερμοκρασία αποθήκευσης/ μεταφοράς	-25 °C έως +60 °C
Περιβάλλον χρήσης	Σε κλειστούς χώρους

Σταθμός βάσης NEA SMART 2.0 230 V

Τροφοδοσία ρεύματος	230 V AC \pm 15 % / 50 Hz
Κατανάλωση ισχύος	3,5 W (χωρίς σερβομηχανισμούς, χωρίς μονάδα R και μονάδα U)
Ψηφιακές έξοδοι	8 έξοδοι triac για θερμικούς σερβομηχανισμούς, μέγιστο ρεύμα μεταγωγής 0,5 A χωρίς επαγωγή, 230 VAC, μέγιστο φορτίο ανά έξοδο: 4 σερβομηχανισμοί REHAU UNI 230 V 4 έξοδοι ρελέ (ψυχρές επαφές) 230 V, 5 A, Κλάση II
Ασφάλεια	T2A, 5 x 20 mm
Ψηφιακές εισοδοι	4 εισοδοι για ψυχρές επαφές
Ραδιοσυχνότητα	869 MHz
Εμβέλεια ραδιοσυχνότητας	100 m σε ελεύθερο χώρο, 25 m εντός κτιρίου (τυπικά)
Σύστημα καλωδίωσης 1	Καλωδίωση ζώνης (ZOBUS): Καλωδίωση 2 αγωγών, η πολικότητα δεν έχει σημασία, μέγιστο μήκος 100 m, δεν χρειάζεται θωρακισμένο καλώδιο ή καλώδιο συνεστραμμένων ζευγών
Σύστημα καλωδίωσης 2	Καλωδίωση: Καλωδίωση 3 αγωγών RS 485, μέγιστο μήκος 300 m, χρειάζεται θωρακισμένο καλώδιο και καλώδιο συνεστραμμένων ζευγών
Κλάση προστασίας / βαθμός προστασίας	II / IP20
Συμμόρφωση CE κατά το	EN 60730
Διαστάσεις (Π x Υ x Β σε mm)	317 x 83,5 x 52,6
Υλικό περιβλήματος	ABS/PC
Χρώμα περιβλήματος	Λευκό (όμοιο με RAL 9003)
Βάρος	0,65 kg
Θερμοκρασία περιβάλλοντος	0 °C έως +50 °C
Υγρασία περιβάλλοντος	< 95 % σχετική υγρασία, χωρίς συμπυκνώματα
Θερμοκρασία αποθήκευσης/ μεταφοράς	-25 °C έως +60 °C
Περιβάλλον χρήσης	Σε κλειστούς χώρους

Μονάδες επέκτασης

Μονάδα R NEA SMART 2.0 24 V

Τροφοδοσία ρεύματος	Μέσω ZOBUS (από το σταθμό βάσης NEA SMART 2.0 24 V)
Τροφοδοσία ρεύματος για τους σερβομηχανισμούς	24 V AC \pm 15 % / 50 Hz
Ψηφιακές έξοδοι	8 έξοδοι triac για θερμικούς σερβομηχανισμούς, μέγιστο ρεύμα μεταγωγής 1A, 24VAC, μέγιστο φορτίο ανά έξοδο: 4 σερβομηχανισμοί REHAU UNI 24V 2 έξοδοι ρελέ (ψυχρές επαφές) 230 V, 5 A, Κλάση II
Ασφάλεια	T2A
Ψηφιακές εισοδοι	1 Είσοδος για ψυχρή επαφή
Σύστημα διαύλου	Καλωδίωση ζώνης (ZOBUS): Καλωδίωση 2 αγωγών, η πολικότητα δεν έχει σημασία, μέγιστο μήκος 100 m, δεν χρειάζεται θωρακισμένο καλώδιο ή καλώδιο συνεστραμμένων ζευγών
Κλάση προστασίας / βαθμός προστασίας	II / IP20
Συμμόρφωση CE κατά το	EN 60730
Διαστάσεις (Π x Υ x Β σε mm)	125,5 x 83,5 x 52,6
Υλικό περιβλήματος	ABS/PC
Χρώμα περιβλήματος	Λευκό (όμοιο με RAL 9003)
Βάρος	0,235 kg
Θερμοκρασία περιβάλλοντος	0 °C έως +50 °C
Υγρασία περιβάλλοντος	< 95 % σχετική υγρασία, χωρίς συμπυκνώματα
Θερμοκρασία αποθήκευσης/ μεταφοράς	-25 °C έως +60 °C
Περιβάλλον χρήσης	Σε κλειστούς χώρους

Μονάδα R NEA SMART 2.0 230 V

Τροφοδοσία ρεύματος	Μέσω ZOBUS (από το σταθμό βάσης NEA SMART 2.0 24 V)
Τροφοδοσία ρεύματος για τους σερβομηχανισμούς	230 V AC \pm 15 % / 50 Hz
Ψηφιακές έξοδοι	8 έξοδοι triac για θερμικούς σερβομηχανισμούς, μέγιστο ρεύμα μεταγωγής 0,5 A, 230 VAC, μέγιστο φορτίο ανά έξοδο: 4 σερβομηχανισμοί REHAU UNI 230 V 2 έξοδοι ρελέ (ψυχρές επαφές) 230 V, 5 A, Κλάση II
Ασφάλεια	T1,6A, 5 x 20 mm
Ψηφιακές εισοδοι	1 Είσοδος για ψυχρή επαφή
Σύστημα διαύλου	Καλωδίωση ζώνης (ZOBUS): Καλωδίωση 2 αγωγών, η πολικότητα δεν έχει σημασία, μέγιστο μήκος 100 m, δεν χρειάζεται θωρακισμένο καλώδιο ή καλώδιο συνεστραμμένων ζευγών
Κλάση προστασίας / βαθμός προστασίας	II / IP20
Συμμόρφωση CE κατά το	EN 60730
Διαστάσεις (Π x Υ x Β σε mm)	125,5 x 83,5 x 52,6
Υλικό περιβλήματος	ABS/PC
Χρώμα περιβλήματος	Λευκό (όμοιο με RAL 9003)
Βάρος	0,260 kg
Θερμοκρασία περιβάλλοντος	0 °C έως +50 °C
Υγρασία περιβάλλοντος	< 95 % σχετική υγρασία, χωρίς συμπυκνώματα
Θερμοκρασία αποθήκευσης/ μεταφοράς	-25 °C έως +60 °C
Περιβάλλον χρήσης	Σε κλειστούς χώρους

Μονάδα NEA SMART 2.0 U

Τροφοδοσία ρεύματος	Μέσω της εξόδου VDC του σταθμού βάσης NEA SMART 2.0 24 V
Πρόσθετη τροφοδοσία ρεύματος	24 V AC \pm 15 % / 50 Hz (χρειάζεται μόνο για αναλογική έξοδο 0...10 V)
Ψηφιακές εξοδοι	4 εξοδοι ρελέ (ψυχρές επαφές) 230 V, 5A, Κλάση II
Ψηφιακές εισοδοι	4 εισοδοι για ψυχρή επαφή
Αναλογικές εισοδοι	AI1, AI2, AI3: NTC 10K AI4: με δυνατότητα διαμόρφωσης: NTC 10 K ή 0...10 V
Αναλογικές εξοδοι	1 Έξοδος 0...10 V
Σύστημα διαύλου	Καλωδίωση: Καλωδίωση 3 αγωγών RS 485, μέγιστο μήκος 300 m, χρειάζεται θωρακισμένο καλώδιο και καλώδιο συνεστραμμένων ζευγών
Κλάση προστασίας / βαθμός προστασίας	II / IP20
Συμμόρφωση CE κατά το	EN 60730
Διαστάσεις (Π x Υ x Β σε mm)	125,5 x 83,5 x 52,6
Υλικό περιβλήματος	ABS/PC
Χρώμα περιβλήματος	Λευκό (όμοιο με RAL 9003)
Βάρος	0,235 kg
Θερμοκρασία περιβάλλοντος	0 °C έως +50 °C
Υγρασία περιβάλλοντος	< 95 % σχετική υγρασία, χωρίς συμπυκνώματα
Θερμοκρασία αποθήκευσης/ μεταφοράς	-25 °C έως +60 °C
Περιβάλλον χρήσης	Σε κλειστούς χώρους

Εξαρτήματα

Μετασηματιστής NEA SMART 2.0

Τάση πρωτεύοντος	230 V AC \pm 15 % / 50 Hz
Τάση δευτερεύοντος	24 V AC \pm 15 % / 50 Hz
Ισχύς	60 VA
Απώλεια ενέργειας χωρίς φορτίο	< 2,5 W
Ενσωματωμένη ασφάλεια	Θερμική ασφάλεια στους 130 °C
Κλάση προστασίας / βαθμός προστασίας	II / IP20
Συμμόρφωση CE κατά το	EN 61558
Διαστάσεις (Π x Υ x Β σε mm)	94 x 83,5 x 66,4 mm
Υλικό περιβλήματος	ABS
Χρώμα περιβλήματος	Λευκό (όμοιο με RAL 9003)
Βάρος	1,8 kg
Θερμοκρασία περιβάλλοντος	-25 °C έως +50 °C
Υγρασία περιβάλλοντος	< 95 % σχετική υγρασία, χωρίς συμπυκνώματα
Θερμοκρασία αποθήκευσης/ μεταφοράς	-25 °C έως +60 °C
Περιβάλλον χρήσης	Σε κλειστούς χώρους

Εξωτερικός αισθητήρας NEA SMART 2.0

Τροφοδοσία ρεύματος	1 x LR06 (AA) μπαταρία λιθίου 3,6 V
Διάρκεια ζωής μπαταρίας	5 χρόνια
Ραδιοσυχνότητα	869 MHz
Εμβέλεια ραδιοσυχνότητας	180 m σε ελεύθερο χώρο, 30 m εντός κτιρίου (τυπικά)
Ακρίβεια μέτρησης θερμοκρασίας	+/-0,5 K στο εύρος θερμοκρασίας 15 έως 30 °C
Εύρος μέτρησης θερμοκρασίας	-20 °C έως +50 °C
Κλάση προστασίας / βαθμός προστασίας	III / IP45
Συμμόρφωση CE κατά το	EN 60730
Διαστάσεις (Π x Υ x Β σε mm)	79,6 x 79,6 x 49
Υλικό περιβλήματος	ABS
Χρώμα περιβλήματος	Λευκό
Βάρος	0,114 kg (μαζί με την μπαταρία)
Θερμοκρασία περιβάλλοντος	-50 °C έως +65 °C
Υγρασία περιβάλλοντος	< 95 % σχετική υγρασία, χωρίς συμπυκνώματα
Θερμοκρασία αποθήκευσης/ μεταφοράς	-25 °C έως +60 °C

Απομακρυσμένος αισθητήρας NEA SMART 2.0

Τύπος αισθητήρα	NTC 10K
Ακρίβεια	\pm 5 % στους 25 °C
Βαθμός προστασίας	IP67
Συμμόρφωση CE κατά το	EN 60730
Διαστάσεις στοιχείου αισθητήρα (Π x Υ x Β σε mm)	28 x 6 x 6
Μήκος καλωδίου	3 m
Υλικό περιβλήματος	Περίβλημα αισθητήρα: PBT, περίβλημα καλωδίου: PVC (UL2517)
Χρώμα περιβλήματος	Λευκό (όμοιο με RAL 9003)
Βάρος	0,065 kg
Θερμοκρασία περιβάλλοντος	-20 °C έως +60 °C
Υγρασία περιβάλλοντος	< 95 % σχετική υγρασία, χωρίς συμπυκνώματα
Θερμοκρασία αποθήκευσης/ μεταφοράς	-25 °C έως +60 °C
Περιβάλλον χρήσης	Σε κλειστούς χώρους

Αισθητήρας NEA SMART 2.0 VL/RL

Τύπος αισθητήρα	NTC 10K
Ακρίβεια	± 5 % στους 25 °C
Βαθμός προστασίας	IP67
Συμμόρφωση CE κατά το	EN 60730
Διαστάσεις στοιχείου αισθητήρα (Π x Υ x Β σε mm)	45 x 5 x 5
Μήκος καλωδίου	3 m
Υλικό περιβλήματος	Περιβλήμα αισθητήρα: Μεταλλικό, περιβλήμα καλωδίου: PVC (UL2517)
Χρώμα περιβλήματος	Λευκό (όμοιο με RAL 9003)
Βάρος	0,065 kg
Θερμοκρασία περιβάλλοντος	-20 °C έως +60 °C
Υγρασία περιβάλλοντος	< 95 % σχετική υγρασία, χωρίς συμπυκνώματα
Θερμοκρασία αποθήκευσης/ μεταφοράς	-25 °C έως +60 °C
Περιβάλλον χρήσης	Σε κλειστούς χώρους

Κεραία NEA SMART 2.0

Τροφοδοσία ρεύματος	Μέσω σταθμού βάσης NEA SMART 2.0
Εμβέλεια ραδιοσυχνότητας	25 m εντός κτιρίων
Κλάση προστασίας / βαθμός προστασίας	III / IP30
Συμμόρφωση CE κατά το	EN 60730
Διαστάσεις (Π x Υ x Β σε mm)	186 x 22 x 11
Υλικό περιβλήματος	PVC
Χρώμα περιβλήματος	Λευκό (όμοιο με RAL 9010)
Βάρος	0,060 kg
Θερμοκρασία περιβάλλοντος	0 °C έως +50 °C
Υγρασία περιβάλλοντος	< 95 % σχετική υγρασία, χωρίς συμπυκνώματα
Θερμοκρασία αποθήκευσης/ μεταφοράς	-25 °C έως +60 °C
Περιβάλλον χρήσης	Σε κλειστούς χώρους

Σερβομηχανισμός UNI 24 V

Τάση λειτουργίας	24 V AC/DC, +20 %... -10 %
Ισχύς λειτουργίας	1 W
Ρεύμα εκκίνησης	< 300 mA για μέγ. 2 min.
Διαδρομή ρύθμισης	4,0 mm
Δύναμη ενεργοποίησης	100 N ±5 %
Κλάση προστασίας / βαθμός προστασίας	II / IP54
Συμμόρφωση CE κατά το	EN 60730
Διαστάσεις (Π x Υ x Β σε mm)	44 x 52 x 48
Μήκος καλωδίου	1 m
Υλικό περιβλήματος	Πολυαμίδιο
Χρώμα περιβλήματος	Ανοιχτό γκρι (RAL 7035)
Βάρος	0,130 kg
Θερμοκρασία περιβάλλοντος	0 °C έως +60 °C
Θερμοκρασία αποθήκευσης/ μεταφοράς	-25 °C έως +60 °C
Περιβάλλον χρήσης	Σε κλειστούς χώρους

Σερβομηχανισμός UNI 230 V

Τάση λειτουργίας	230 V AC, +10 %... -10 %, 50/60 V
Ισχύς λειτουργίας	1 W
Ρεύμα εκκίνησης	< 550 mA για μέγ. 100 ms.
Διαδρομή ρύθμισης	4,0 mm
Δύναμη ενεργοποίησης	100 N ±5 %
Κλάση προστασίας / βαθμός προστασίας	II / IP54
Συμμόρφωση CE κατά το	EN 60730
Διαστάσεις (Π x Υ x Β σε mm)	44 x 52 x 48
Μήκος καλωδίου	1 m
Υλικό περιβλήματος	Πολυαμίδιο
Χρώμα περιβλήματος	Ανοιχτό γκρι (RAL 7035)
Βάρος	0,130 kg
Θερμοκρασία περιβάλλοντος	0 °C έως +60 °C
Θερμοκρασία αποθήκευσης/ μεταφοράς	-25 °C έως +60 °C
Περιβάλλον χρήσης	Σε κλειστούς χώρους

ΣΗΜΕΙΩΣΕΙΣ

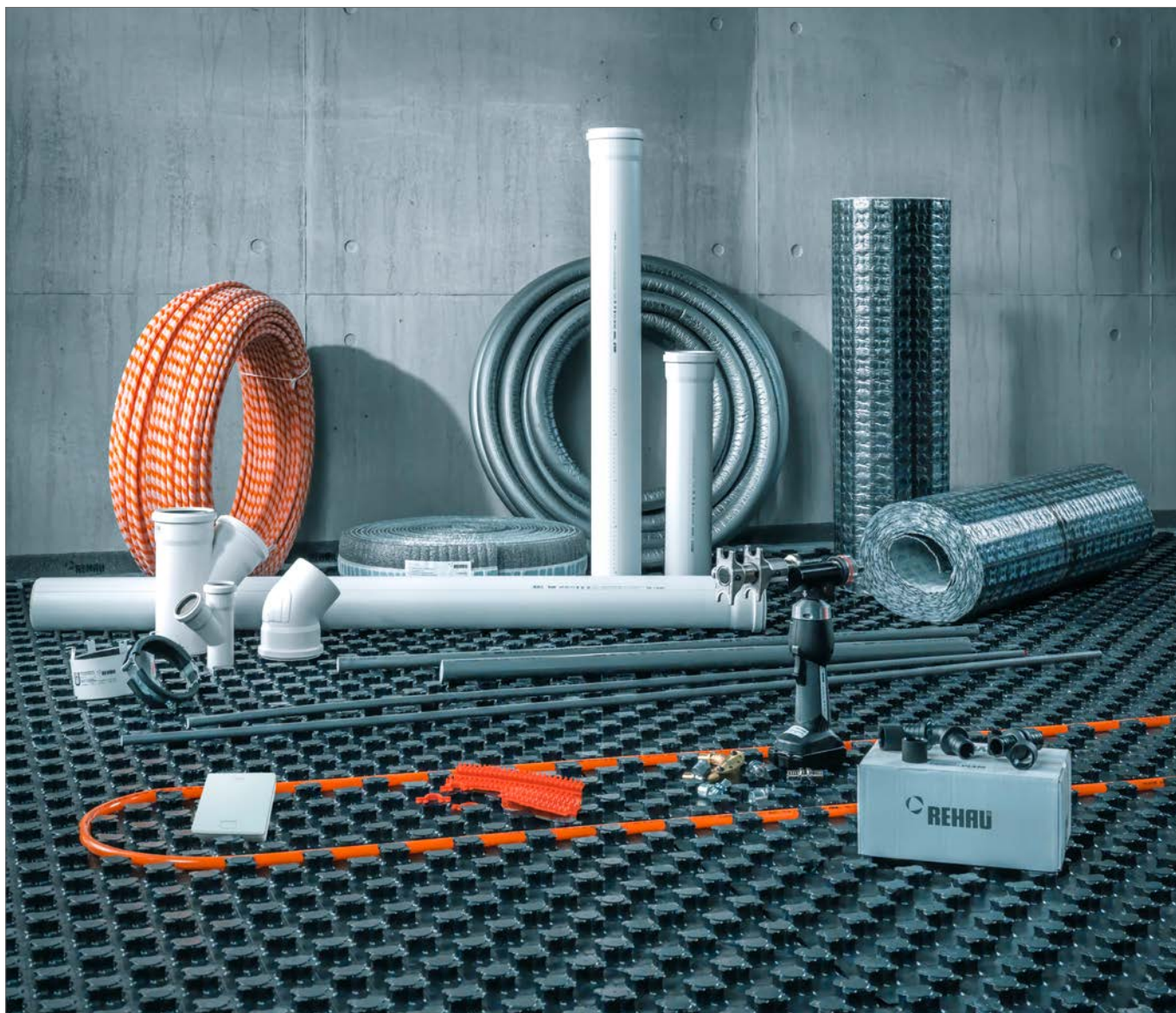

Κτιριακές εγκαταστάσεις: Το συνολικό σύστημα.
www.rehau.gr

Η τεκμηρίωση προστατεύεται από τη νομοθεσία περί δικαιωμάτων πνευματικής ιδιοκτησίας. Με την επιφύλαξη των απολογημένων εκ τούτου δικαιωμάτων, ιδιαίτερα των δικαιωμάτων της μετάφρασης, της ανατύπωσης, της παραλαβής εικόνων, των ραδιοεκπομπών, της αναπαραγωγής με φωτομηχανικούς ή άλλους παρόμοιους τρόπους και της αποθήκευσης σε εγκαταστάσεις επεξεργασίας δεδομένων.

Η παροχή συμβουλευτικών υπηρεσιών - τόσο προφορικά όσο και εγγράφως - που αφορούν στις εφαρμογές βασίζεται σε μακροχρόνιες εμπειρίες, καθώς και προτυποποιημένες παραδοχές και γίνεται με πλήρη επίγνωση. Ο σκοπός χρήσης των προϊόντων REHAU περιγράφεται λεπτομερώς στις τεχνικές πληροφορίες προϊόντων. Μπορείτε να δείτε την εκάστοτε ισχύουσα έκδοση online στη σελίδα www.rehau.com/Π1. Η εφαρμογή, η χρήση και η επεξεργασία των προϊόντων γίνονται εκτός των δυνατοτήτων ελέγχου μας και, συνεπώς, βρίσκονται αποκλειστικά στο πεδίο ευθύνης του εκάστοτε χειριστή/χρήστη/επεξεργαστή. Σε περίπτωση, πάντως, που τρεθεί θέμα ευθύνης, αυτή βασίζεται αποκλειστικά στους δικούς μας όρους παράδοσης και πληρωμής, τους οποίους μπορείτε να δείτε στη σελίδα www.rehau.com/conditions, εκτός και αν υπάρχει κάποια άλλη έγγραφη συμφωνία με τη REHAU. Αυτό ισχύει και για πιθανές αξιώσεις εγγυήσεως, όπου η εγγύηση αφορά τη σταθερή ποιότητα των προϊόντων μας σύμφωνα με τις προδιαγραφές μας. Με την επιφύλαξη τεχνικών αλλαγών.

© REHAU M. ΕΠΕ
 2ο χλμ Λεωφόρου
 Παιανίας-Μαρκοπούλου
 190 02 Παιανία
 Ελλάδα
www.rehau.gr

Με την επιφύλαξη τεχνικών αλλαγών

954641 GR 11.2019